

Ø16

按钮 · 指示灯

LA42(B)



 TAYEE



目 录 Contents

01	产品简介	04	型号规格
01	使用范围	一般钮	4
02	结构特点	带灯钮	5
02	LED性能特点	旋钮	5
03	技术参数	钥匙钮	6
03	触点容量	蜂鸣器	6
04	型号及其含义	蘑菇钮	7
		指示灯	7
		紧停钮	8
		附件	8
		09	外形尺寸及安装图

产品简介

LA42 (B) 系列 $\phi 16$ 按钮是上海天逸电器有限公司继 LA42系列 $\phi 22$ 按钮之后推出的又一系列新产品。
 LA42 (B) 系列按钮规格齐全，按外形可分为圆形、正方形、矩形；按品种包括一般按钮、带灯按钮、旋钮、紧停钮、蜂鸣器、指示灯等。
 LA42 (B) 系列按钮可最大化的满足用户对面板小型化、集约化控制的要求。

使用范围

LA42 (B) 系列按钮适用于交流 50HZ (60HZ) 电压 AC/DC 220V 的数控机床、机械、电力、电讯、自动化设备、仪器等，控制电路中作控制信号联锁等使用。



结构特点

1. 卡装式结构罩壳拆装方便
2. 轻力型瞬动开关结构、操动力小、通断可靠

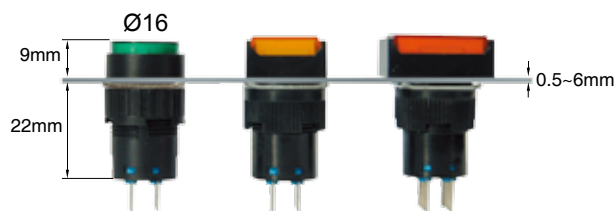

3. 防转定位件使按钮定位准确，防止松动。



4. LA42(B)系列按钮面罩分为圆形、方形和矩形三种尺寸、所有类型按钮均可在控制面板上组合安装、并且可针对面板小型化、集约化的要求、最大限度的密集安装。

LED 性能特点

LA42(B)系列带灯按钮及指示灯，采用上海天逸电器自创的新型超级光亮 LED 灯。灯罩内装有一个反射衬圈用以消除光的闪射，标记牌则是一个过滤器，用来有效地传输光源，保持照明面清澈透明。标记牌可印制各类字符。

工作电压	6V	12V	24V	110V	220V
允许电压波动	± 5%	± 5%	± 10%	± 10%	± 10%
光源	LED	LED	LED	LED	LED
颜色	R, G, Y, W, S	R, G, Y, W, S	R, G, Y, W, S	R, G, Y, W, S	R, G, Y, W, S
工作电流	10mA	10mA	10mA	2.5mA	2.5mA
工作寿命	5万小时	5万小时	5万小时	5万小时	5万小时



技术参数

工作温度	-25 °C~+55 °C (无结冰)	
工作湿度	45~85%RH(无凝结)	
接触电阻	≤ 0.05 Ω (初值)	
额定绝缘电压	AC250V	
耐 压	触点与灯珠引脚之间	1500V AC
	同极端子之间	1000V AC
	不同电极端子之间	1600V AC
机械寿命	一般式、带灯式、蘑菇式	100 万次
	自锁式、旋钮式、钥匙式	10 万次
电气寿命	AC- 12	10 万次(1200次/ 时)
	DC- 12	5 万次(1200次/ 时)
防护等级	IP40	

触点容量

最大电压	250 V AC/DC (50Hz)	
发热电流	3A	
额定工作电压	24 V	220V
AC-12	3A	3A
DC-12	3A	3A
触点材料	纯银触点	



型号及其含义

LA42	(B)	□	□	□	□	□	/	□
按钮代号 上海天逸电器有限公司专用	位数 (适用于旋钮、钥匙钮)		头部形状		电压等级		颜色代码	
	2 (2工位) 3 (3工位)		空白 (圆形) F (方形) J (矩形)		06 (DC6V) 012 (DC12V) 024 (DC24V) 16 (AC6V) 112 (AC12V) 124 (AC24V) 111 (AC110V) 122 (AC220V)		R (红) G (绿) Y (黄) W (白) S (蓝)	
类型		触点形式		钥匙可拨位置编码 (适用于钥匙钮)		DC适用于AC 即交直流通用		
P (平钮) PD (灯钮) M (蘑菇钮) MD (带灯蘑菇钮) J (紧停按钮) A (齐平钮) AD (齐平灯钮) X (短柄旋钮) Y (钥匙式选择开关钮) D (指示灯) FM (蜂鸣器)		PS (自锁平钮) PSD (自锁灯钮) MS (自锁蘑菇钮) MSD (自锁带灯蘑菇钮) AS (自锁齐平钮) ASD (自锁齐平灯钮) DA (齐平指示灯) SM (闪光蜂鸣器)		11 (一常开一常闭) 22 (二常开二常闭)		备注: 如有特殊要求, 可定制		
		自锁: (空白) 仅在初始位置可拨 B 所有位置可拨 C 初始位置和左侧位置可拨出, 右侧位置不可拨 D 初始位置和右侧位置可拨出, 左侧位置不可拨						

型号规格

一般型

外形	工作状态	接点	型号	颜色
 一般按钮(圆形)	瞬动	11	LA42(B)P-11/ □	R(红) G(绿) Y(黄) W(白) S(蓝) B(黑)
	自锁	22	LA42(B)P-22/ □	
瞬动		11	LA42(B)PS-11/ □	
	自锁	22	LA42(B)PS-22/ □	
 一般按钮(方形)		瞬动	11	
	22		LA42(B)PF-22/ □	
 一般按钮(矩形)	瞬动	11	LA42(B)PJ-11/ □	
		22	LA42(B)PJ-22/ □	
	自锁	11	LA42(B)PSJ-11/ □	
		22	LA42(B)PSJ-22/ □	
 一般按钮(方形)	瞬动	11	LA42(B)AF-11/ □	
		22	LA42(B)AF-22/ □	
	自锁	11	LA42(B)ASF-11/ □	
		22	LA42(B)ASF-22/ □	

说明: 型号栏中 "□" 处注明颜色



带灯型

外形	工作状态	接点	型号	电压等级	颜色
 带灯按钮 (圆形)	瞬动	11	LA42(B)PD-11/ ■ □	LED DC 6V 12V 24V AC 6V 12V 24V 110V 220V	R(红) Y(黄) S(蓝) G(绿) W(白)
		22	LA42(B)PD-22/ ■ □		
	自锁	11	LA42(B)PSD-11/ ■ □		
		22	LA42(B)PSD-22/ ■ □		
 带灯按钮 (方形)	瞬动	11	LA42(B)PDF-11/ ■ □		
		22	LA42(B)PDF-22/ ■ □		
	自锁	11	LA42(B)PSDF-11/ ■ □		
		22	LA42(B)PSDF-22/ ■ □		
 带灯按钮 (矩形)	瞬动	11	LA42(B)PDJ-11/ ■ □		
		22	LA42(B)PDJ-22/ ■ □		
	自锁	11	LA42(B)PSDJ-11/ ■ □		
		22	LA42(B)PSDJ-22/ ■ □		
 带灯按钮 (方形)	瞬动	11	LA42(B)ADF-11/ ■ □		
		22	LA42(B)ADF-22/ ■ □		
	自锁	11	LA42(B)ASDF-11/ ■ □		
		22	LA42(B)ASDF-22/ ■ □		

说明：型号栏中 "■" 处注明电压等级、"□" 处注明颜色 DC 适用于 AC(即交直流通用)

旋 钮

外形	工作状态	接点	型号	颜色
 按钮 (圆形)	 90° 二位置保持	11	LA42(B)X2-11/ □	R(红) G(绿) B(黑)
		22	LA42(B)X2-22/ □	
	 45° 45° 三位置保持	22	LA42(B)X3-22/ □	
 按钮 (方形)	 90° 二位置保持	11	LA42(B)X2F-11/ □	R(红) G(绿) B(黑)
		22	LA42(B)X2F-22/ □	
	 45° 45° 三位置保持	22	LA42(B)X3F-22/ □	
 按钮 (矩形)	 90° 二位置保持	11	LA42(B)X2J-11/ □	R(红) G(绿) B(黑)
		22	LA42(B)X2J-22/ □	
	 45° 45° 三位置保持	22	LA42(B)X3J-22/ □	

说明：型号栏中 "□" 处注明颜色



钥匙钮

外形	工作状态	接点	型号	备注
 钥匙钮 (圆形)	 90° 二位置保持	11 22	LA42(B)Y2-11/ □ LA42(B)Y2-22/ □	二位置钥匙钮、 钥匙在两个位置 均可拔出。
	 45° 45° 三位置保持	22	LA42(B)Y3-22/ □	
 钥匙钮 (方形)	 90° 二位置保持	11 22	LA42(B)Y2F-11/ □ LA42(B)Y2F-22/ □	三位置钥匙钮、 钥匙在三个位置 均可拔出。
	 45° 45° 三位置保持	22	LA42(B)Y3F-22/ □	
 钥匙钮 (矩形)	 90° 二位置保持	11 22	LA42(B)Y2J-11/ □ LA42(B)Y2J-22/ □	
	 45° 45° 三位置保持	22	LA42(B)Y3J-22/ □	

说明：型号栏中“□”处注明颜色

蜂鸣器

外形	型号	呼叫方式	额定声压和频率	电压等级
 蜂鸣器 (圆形)	(不带灯)LA42(B)FM	连续	75dB(在10cm处) (额定电压下) 2300Hz ± 400Hz	DC 6V 12V 24V
 蜂鸣器 (方形)	(不带灯)LA42(B)FMF			
	(带灯)LA42(B)SMF			
 蜂鸣器 (矩形)	(不带灯)LA42(B)FMJ			
	(带灯)LA42(B)SMJ			

蘑菇钮

外形	工作状态	接点	型号	电压等级	颜色
 蘑菇头按钮	瞬动	11 22	LA42(B)M-11/ □ LA42(B)M-22/ □		R(红) G(绿) Y(黄) W(白) S(蓝)
	自锁	11 22	LA42(B)MS-11/ □ LA42(B)MS-22/ □		
 蘑菇头带灯	瞬动	11 22	LA42(B)MD-11/ ■ □ LA42(B)MD-22/ ■ □	LED DC AC 6V 6V 12V 12V 24V 24V 110V 220V	R(红) G(绿) Y(黄) W(白) S(蓝)
	自锁	11 22	LA42(B)MSD-11/ ■ □ LA42(B)MSD-22/ ■ □		

指示灯

外形	型号	电压等级	颜色
	LA42(B)D/ ■ □	LED DC AC 6V 6V 12V 12V 24V 24V 110V 220V	R(红) G(绿) Y(黄) W(白) S(蓝)
	LA42(B)DF/ ■ □		
	LA42(B)DJ/ ■ □		
	AD17-16/ ■ □ 抗感应灯在型号后加 "I"	LED DC 6V~220V AC 110V~380V	R(红) G(绿) Y(黄) W(白) S(蓝)
	AD17-16B/ ■ □ 抗感应灯在型号后加 "I"		

说明：型号栏中 "■" 处注明电压等级、"□" 处注明颜色 DC 适用于 AC(即交直流通用)

抗感应型意为电压大于额定值起辉



紧急按钮

外形	工作状态	接点	型号	颜色
	按下锁定 右旋复位	11	LA42(B)J-11/ □	R(红)
		22	LA42(B)J-22/ □	

说明：型号栏中“□”处注明颜色

附件

外形	尺寸	型号	说明	作用
		T-V	均适用	标志牌
		T-I	圆形和方形适用	按钮保护罩 防止误操作
		T-II	矩形适用	按钮保护罩 防止误操作
		B-I	圆形和方形适用	硅胶保护罩 防水、防尘
		B-II	矩形适用	
		T-III	插片式 圆形、方形、矩形均适用	接线端子
		T-IV	安装工具 (仅适用于密集安装时使用)	套筒扳手
		T-III/TV	焊接式 圆形、方形、矩形均适用	接线端子
		B-III	圆形按钮适用	φ16 变 φ22 安装直径



外形尺寸及安装图

按钮、带灯钮

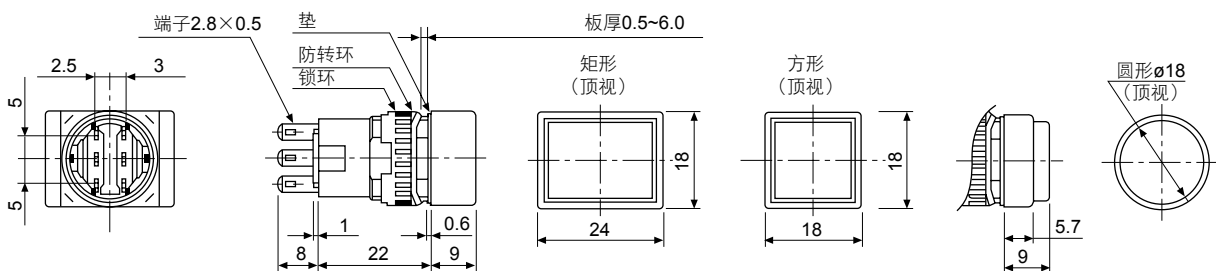

紧停钮

端子排列

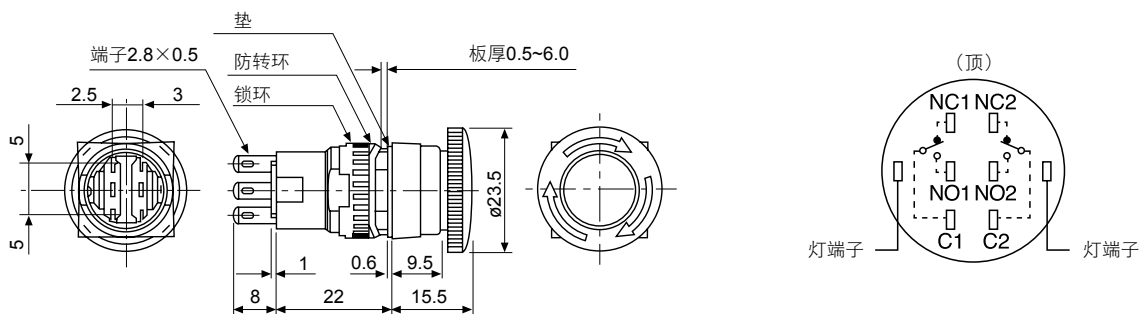

指示灯

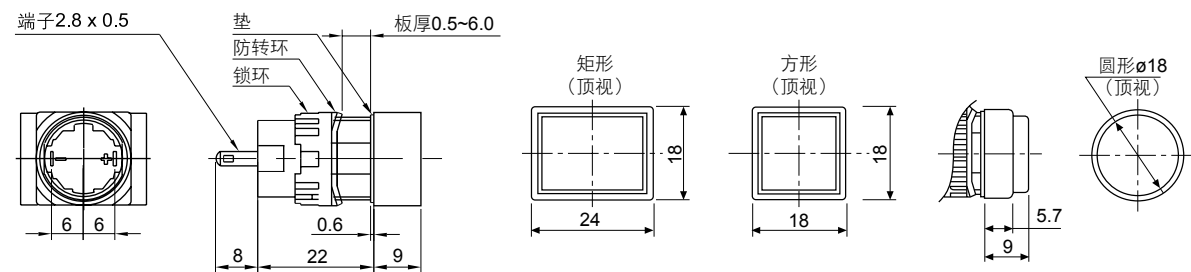

方形齐平按钮、带灯钮

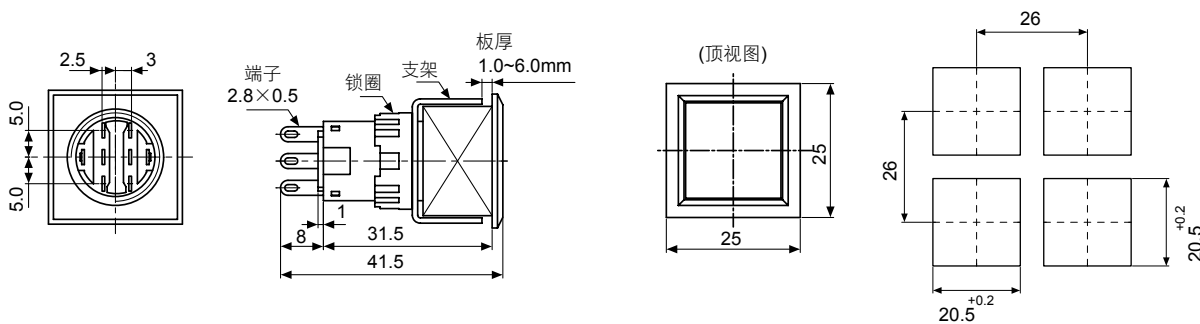



开孔(圆形 / 方形)

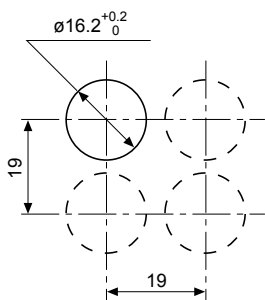

开孔(蘑菇形)

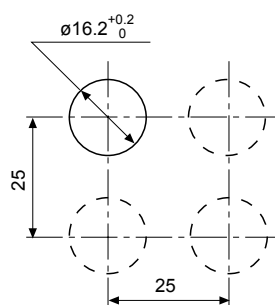

开孔(矩形)

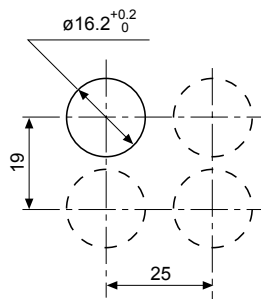

AD17-16(B)

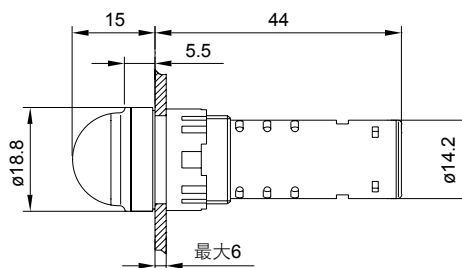

使用说明书

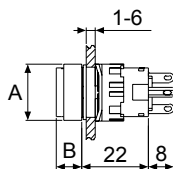

安装孔及中心距

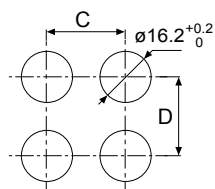

	按钮/带灯钮	紧急钮	指示灯	AD17-16(B)
A	$\phi 18$	$\phi 23.5$	18	$\phi 18$
B	9	15.5	9	20

开孔 中心距(mm)	钮头 形状		
	圆形/方形	蘑菇形	矩形
C	19	25	25
D	19	25	19

安装步骤

步骤一

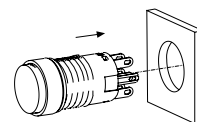

步骤二

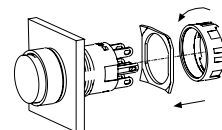

步骤三

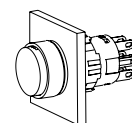

天逸电器产品目录索引

代码	产品目录	代码	产品目录
1.113.016	综合介绍 (中文)	1.113.047	S型高亮高分贝警示灯
1.113.017	综合介绍 (英文)	1.113.008	TYBOX密封箱
1.113.012	LA42(B) 按钮·指示灯 φ16	1.113.005	AD17集合式指示灯
1.113.014	LA42(S) 按钮·指示灯 φ16	1.113.018	TYZC插座箱
1.113.001	LA42/AD17 按钮·指示灯 φ22	1.113.029	TYC成套控制柜
1.113.022	LA42(A) 按钮 φ22	1.113.025	TYAT插座
1.113.002	LA423 按钮·指示灯 φ30	1.113.013	轨道交通专用产品
1.113.007	X42A/X42C 限位开关	1.113.049	电梯行业-整套信号控制
1.113.046	X42B金属限位开关	1.113.050	TRM电磁式中间继电器
1.113.003	LW42凸轮开关	1.113.051	TYB2终端配电系列
1.113.004	JD系列警示灯	1.113.011	J42接线端子

本样本中提供的信息只是对产品的一般说明和特性介绍。文中内容可能与实际应用的情况有所出入，并且可能会随着产品的进一步开发而发生变化

如有变动，恕不事先通知
最新样本以官网下载为准，如有特殊，请与我司联系



更多产品资料信息，请到官网下载电子资料。
感谢您为节能环保做出的贡献！

上海天逸电器有限公司

地址：上海市松江区北闵路101号
邮编：201611
电话：86-21-57776240 传真：86-21-67654501
<http://www.tayee.com.cn>
E-mail: sale@tayee.com.cn

服务热线：400 820 4217