

端子台

BN-W BNH-W 系列



UL、USA、TÜV 认证产品品种丰富！
备有省接线工时的「TDT 结构」型。



•产品认证详细，请联系 IDEC。

采用省略拆卸螺丝工序的「接触下沉式结构」 (BNH-W·BNDH-W系列)

(1)「插入压接端子」



接线螺丝通常上升呈接线待机状态。
无需繁琐的螺丝拆。

(2)「接触下沉」

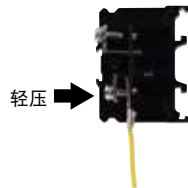

触压螺丝头部，听到咔叽声，接线螺
丝下沉，螺丝的暂时固位完成。

(3)「拧紧」



拧紧可使用气动扳手等同时进行的高
效率型。

- 主体及端板采用 UL 认证具有高阻燃性能 (UL94V-0) 树脂。
- 除可安装在 35mm DIN 导轨之外,还可安装在 30mm C 型导轨。



DIN 导轨



C 型导轨

- 9.5mm 宽的标识板可用于所有机型。另外，还具备 17mm 宽
滑动式标识板。(BN10W ~ BN30W 用)
- 邻接的端子形状和电流容量不同的端子台无需端板也可连接。
(BN □ 10W ~ BN □ 150W 用)
- 大容量系列具备螺丝型及柱头螺栓型。且，还具备面板直接安
装型。
- 以 1 极为单位的端子追加安装和拆卸也极为方便简单。
(BN/BNH10W ~ BN/BNH30W 用)
- 符合 JIS C 8201-7-1 标准。
- 另备有符合 UL 标准的 FW2 认证機種。

BN-W·BNH-W 系列 端子台

UL、USA、TÜV 认证产品品种丰富！
备有省接线工时的「TDT 结构」型。

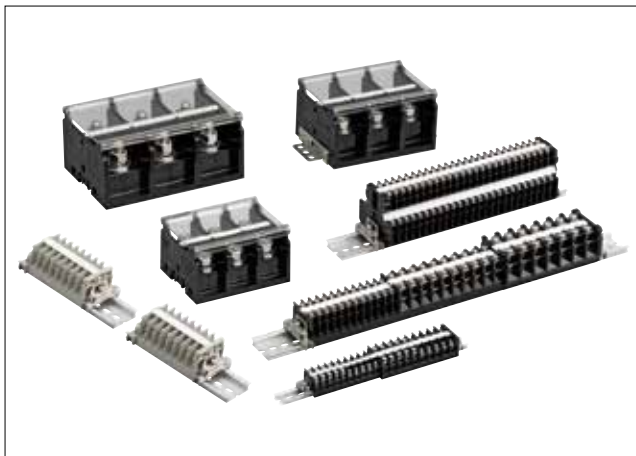

□一般容量

耐电压	2,500V AC · 1 分钟
绝缘电阻	100 MΩ 以上
使用环境温度	- 25 ~ + 55°C (无结冰)
保存环境温度	- 25 ~ + 70°C (无结冰)
相对湿度	45 ~ 85% (无结露)

□零件材料

名称	材料 (处理)
主体	变性 PPE 树脂
导体	黄铜 (镀镍)
接线螺丝	钢 (镀锌 3 价铬酸盐)

□容量 · 接线螺丝拧紧扭矩

名称	型号		JIS 标准		UL-CSA 标准		EN 标准 (注 2)		接线螺丝	接线螺丝的推荐拧紧扭矩 (N·m)
	自动弹升型	接触下沉型	额定绝缘电压 通电电流	对应电线 (mm ²)	额定绝缘电压 通电电流	对应电线 (AWG)	额定绝缘电压 通电电流	对应电线 (mm ² [AWG])		
一般型	BN10W ★	BNH10W ★		1.25	600V · 15A	22-16	660V · 16A	1.25/ (22-16)	M3	0.6 ~ 1.0
	BN15MW ★	BNH15MW ★		1.25 (2) (注 1)	600V · 15A	22-14	660V · 22A	2/ (22-14)	M3	0.6 ~ 1.0
	BN15MWT ★	BNH15MWT ★		2	600V · 15A	22-14	660V · 22A	2/ (22-14)	M3.5	1.0 ~ 1.3
	BN15LW ★	BNH15LW ★		2	600V · 20A	22-14	660V · 22A	2/ (22-14)	M3.5	1.0 ~ 1.3
	BN15LWT ★	BNH15LWT ★		3.5	600V · 30A	22-14	660V · 22A	3.5/ (22-14)	M4	1.4 ~ 2.0
	BN30W ★	BNH30W ★		5.5	600V · 35A	18-10	660V · 38A	5.5/ (18-10)	M4	1.4 ~ 2.0
	BN40W	BNH40W ★		8	600V · 40A	16-8	660V · 60A	8/ (16-8)	M5	2.6 ~ 3.7
	BN50W	BNH50W ★		14	600V · 50A	16-6	660V · 67A	14/ (16-6)	M5	2.6 ~ 3.7
大容量型	BN75W ★			22	600V · 80A	16-4	660V · 94A	22/ (8-4)	M6	3.9 ~ 5.4
	BN100W			38	600V · 100A	16-2	660V · 132A	38/ (2)	M8	10 ~ 13.5
	BN150W			60	600V · 150A	16-1/0	660V · 175A	60/ (1/0)	M8	
	BN150NW			60	600V · 150A	16-1/0	660V · 175A	60/ (1/0)	M8	
	BN200BW □、BN200NW □			100	600V · 200A	4/0	660V · 240A	100/ (4/0)	M10	21 ~ 28
	BN200BW□K、BN200NW□K									
	BN300BW □、BN300NW □			150	600V · 310A	300MCM	660V · 310A	150/ (300MCM)	M10	
	BN300BW□K、BN300NW□K									
	BN400BW □、BN400NW □			200	600V · 350A	400MCM	660V · 370A	200/ (400MCM)	M12	38 ~ 49
	BN400BW□K、BN400NW□K									
BN500BW□K、BN500NW□K			250	600V · 500A	500MCM	660V · 430A	240/ (500MCM)	M16	83 ~	
BN600NW□K			325	600V · 600A	600MCM	660V · 520A	300/ (600MCM)	M16	116	
断路功能型	BNT20	—		5.5	—	—	—	—	M4	1.4 ~ 2.0
保险丝型	BNF10S	—		5.5	—	—	—	—	M4	1.4 ~ 2.0
	BNF10N	—		5.5	—	—	—	—	M4	
双层型	BND15W	BNDH15W		1.25 (2) (注 1)	600V · 10A	22-14	660V · 22A	2/ (22-14)	M3	0.6 ~ 1.0
	BND15WT	BNDH15WT		2	600V · 15A	22-14	660V · 22A	2/ (22-14)	M3.5	1.0 ~ 1.3
	BND15LW	BNDH15LW		2	600V · 15A	22-14	660V · 22A	2/ (22-14)	M3.5	1.0 ~ 1.3
公共端子型	BN15MC □	—	600V AC/DC · 16A (公共电流)	1.25 (2) (注 1)	—	—	—	—	M3	0.6 ~ 1.0

注 1：额定对应电线为 1.25mm²，但在结构上也可连接 2mm² 的电线。对应电线 () 内的数值不符合 JIS 标准。

注 2：以 EN60947-7-1 为基准，经 TÜV 认证的额定值。

★标志的机种符合 UL 标准的 FW2 认证。

●型号末尾的□为极数。



BN-W·BNH-W 系列 端子台

□型号

下表为 JIS C 8201-7-1 标准所规定的容量
请按订购型号订购

端子类型	订购型号	最小起订数量	盒装表示型号	额定对应电线 (mm ²)	接线螺丝	端子宽 (mm)	记载页				
一般型〔导轨安装用〕(注) * 对应电线 () 内的数值不符合 JIS 标准。											
自动弹升型	16A 型	BN10W	1 盒 (50 个)	BN10WPN50	1.25	M3	7	G-012 页			
	16A 型	BN15MW	1 盒 (50 个)	BN15MWPN50	1.25 (2 以下) *	M3	8				
	21A 型	BN15MWT	1 盒 (50 个)	BN15MWTPN50	2	M3.5	8				
	21A 型	BN15LW	1 盒 (50 个)	BN15LWPN50	2	M3.5	10.5	G-013 页			
	30A 型	BN15LWT	1 盒 (50 个)	BN15LWTPN50	3.5	M4	10.5				
	40A 型	BN30W	1 盒 (50 个)	BN30WPN50	5.5	M4	12				
	50A 型	BN40W	1 盒 (20 个)	BN40WPN20	8	M5	14	G-014 页			
	70A 型	BN50W	1 盒 (20 个)	BN50WPN20	14	M5	15.5				
接触下沉型	16A 型	BNH10W	1 盒 (50 个)	BNH10WPN50	1.25	M3	7	G-012 页			
	16A 型	BNH15MW	1 盒 (50 个)	BNH15MWPN50	1.25 (2 以下) *	M3	8				
	21A 型	BNH15MWT	1 盒 (50 个)	BNH15MWTPN50	2	M3.5	8				
	21A 型	BNH15LW	1 盒 (50 个)	BNH15LWPN50	2	M3.5	10.5	G-013 页			
	30A 型	BNH15LWT	1 盒 (50 个)	BNH15LWTPN50	3.5	M4	10.5				
	40A 型	BNH30W	1 盒 (50 个)	BNH30WPN50	5.5	M4	12				
	50A 型	BNH40W	1 盒 (20 个)	BNH40WPN20	8	M5	14	G-014 页			
	70A 型	BNH50W	1 盒 (20 个)	BNH50WPN20	14	M5	15.5				
大容量型〔导轨安装用〕											
螺丝型	94A 型	1 极	BN75W	1 盒 (10 个)	BN75WPN10	22	M6	20	G-015 页		
	132A 型		BN100W	1 盒 (5 个)	BN100WPN05	38	M8	26	G-016 页		
	175A 型		BN150W	1 盒 (5 个)	BN150WPN05	60	M8	26			
	240A 型	2 极	BN200BW2	1 个	BN200BW2	100	M10	37	G-017 页		
		3 极	BN200BW3	1 个	BN200BW3						
		4 极	BN200BW4	1 个	BN200BW4						
	310A 型	2 极	BN300BW2	1 个	BN300BW2	150	M10	44	G-018 页		
		3 极	BN300BW3	1 个	BN300BW3						
	370A 型	4 极	BN300BW4	1 个	BN300BW4	200	M12	57	G-019 页		
		2 极	BN400BW2	1 个	BN400BW2						
		3 极	BN400BW3	1 个	BN400BW3						
	柱头螺栓型	175A 型	1 极	BN150NW	1 盒 (5 个)	BN150NWPN05	60	M8	26	G-016 页	
			240A 型	2 极	BN200NW2	1 个	BN200NW2	100	M10	37	G-017 页
				3 极	BN200NW3	1 个	BN200NW3				
		310A 型	4 极	BN200NW4	1 个	BN200NW4	150	M10	44	G-018 页	
			2 极	BN300NW2	1 个	BN300NW2					
370A 型		3 极	BN300NW3	1 个	BN300NW3	200	M12	57	G-019 页		
		4 极	BN300NW4	1 个	BN300NW4						
		2 极	BN400NW2	1 个	BN400NW2						
		3 极	BN400NW3	1 个	BN400NW3						
		4 极	BN400NW4	1 个	BN400NW4						

□型号

下表为 JIS C 8201-7-1 标准所规定的容量
请按订购型号订购

端子类型	订购型号	最小起订数量	盒装表示型号	额定对应电线 (mm ²)	接线螺丝	端子宽 (mm)	记载页		
大容量型〔直接安装用〕									
螺丝型	240A 型	2 极	BN200BW2K	1 个	BN200BW2K	100	M10	37	G-017 页
		3 极	BN200BW3K	1 个	BN200BW3K				
		4 极	BN200BW4K	1 个	BN200BW4K				
	310A 型	2 极	BN300BW2K	1 个	BN300BW2K	150	M10	44	G-018 页
		3 极	BN300BW3K	1 个	BN300BW3K				
		4 极	BN300BW4K	1 个	BN300BW4K				
	370A 型	2 极	BN400BW2K	1 个	BN400BW2K	200	M12	57	G-019 页
		3 极	BN400BW3K	1 个	BN400BW3K				
		4 极	BN400BW4K	1 个	BN400BW4K				
	430A 型	2 极	BN500BW2K	1 个	BN500BW2K	250	M16	57	G-020 页
		3 极	BN500BW3K	1 个	BN500BW3K				
		4 极	BN500BW4K	1 个	BN500BW4K				
柱头螺柱型	240A 型	2 极	BN200NW2K	1 个	BN200NW2K	100	M10	37	G-017 页
		3 极	BN200NW3K	1 个	BN200NW3K				
		4 极	BN200NW4K	1 个	BN200NW4K				
	310A 型	2 极	BN300NW2K	1 个	BN300NW2K	150	M10	44	G-018 页
		3 极	BN300NW3K	1 个	BN300NW3K				
		4 极	BN300NW4K	1 个	BN300NW4K				
	370A 型	2 极	BN400NW2K	1 个	BN400NW2K	200	M12	57	G-019 页
		3 极	BN400NW3K	1 个	BN400NW3K				
		4 极	BN400NW4K	1 个	BN400NW4K				
	430A 型	2 极	BN500NW2K	1 个	BN500NW2K	250	M16	57	G-020 页
		3 极	BN500NW3K	1 个	BN500NW3K				
		4 极	BN500NW4K	1 个	BN500NW4K				
	520A 型	2 极	BN600NW2K	1 个	BN600NW2K	325	M16	57	G-020 页
		3 极	BN600NW3K	1 个	BN600NW3K				
		4 极	BN600NW4K	1 个	BN600NW4K				

- APEM
- 开关·指示灯
- 电气控制箱
- 紧急停止开关
- 使能开关
- 安全设备
- 防爆设备
- 端子台
- 继电器·插座
- 电路保护器
- 开关电源
- LED 照明
- 可编程控制器
- 可编程显示器
- 传感器
- 自动识别

□型号

下表为 JIS C 8201-7-1 标准所规定的容量
请按订购型号订购

端子类型	订购型号	最小起订数量	盒装表示型号	额定对应电线 (mm ²)	接线螺丝	端子宽 (mm)	记载页	
〔断路功能型、保险丝型〕〔自动弹升型〕								
保险丝型	10A 型	BNF10S-□A	1 盒 (20 个)	BNF10S-□APN20	5.5	M4	15	G-021 页
		BNF10N-□A	1 盒 (20 个)	BNF10N-□APN20				
断路功能型	20A 型	BNT20	1 盒 (20 个)	BNT20PN20	5.5	M4	15	
双层型								
自动弹升型	16A 型	BND15W	1 盒 (25 个)	BND15WPN25	1.25 (2 以下) *	M3	8	G-022 页
接触下沉型		BNDH15W	1 盒 (25 个)	BNDH15WPN25				
自动弹升型	21A 型	BND15WT	1 盒 (25 个)	BND15WTPN25	2	M3.5	12	G-023 页
接触下沉型		BNDH15WT	1 盒 (25 个)	BNDH15WTPN25				
自动弹升型	21A 型	BND15LW	1 盒 (25 个)	BND15LWPN25	2	M3.5	10.5	G-023 页
接触下沉型		BNDH15LW	1 盒 (25 个)	BNDH15LWPN25				
公共端子型								
自动弹升型 16A (公共电流)	4 极	BN15MC4	1 盒 (10 个)	BN15MC4PN10	1.25 (2 以下) *	M3	8	G-024 页
	8 极	BN15MC8	1 盒 (10 个)	BN15MC8PN10				
	10 极	BN15MC10	1 盒 (10 个)	BN15MC10PN10				

* 额定对应电线为 1.25 mm²，但结构上也可连接 2 mm² 的电线。对应电线 () 内的数值不符合 JIS 标准。
注：型号中的□为内置保险丝的通电电流，1A：1；3A：3；5A：5。订购时，请填写 1、3 或 5。

BN-W·BNH-W 系列 端子台

□附件

类型	型号	附件 (○: 必需件)												
		端板	导轨	固定夹	导轨安装附件	端子台盖	标识板	标识板固定片	滑动标识板	跨接线	拆卸工具	直接安装用附件	连接棒	连接螺帽
一般型	16A~40A 型 自动弹升型 接触下沉型	BN10W、BN15MW、BN15MWT、 BN15LW、BN15LWT、BN30W	○	○	○	△	△	△	△	△	△	△	△	△
	50A~70A 型 自动弹升型 接触下沉型	BNH10W、BNH15MW、BNH15MWT、 BNH15LW、BNH15LWT、BNH30W	○	○	○	△	△	△	△	△	△	△	△	△
	94A~175A 型 导轨安装用 1 极	BN75W、BN100W、BN150W、BN150NW	○	○	○	△	△	△	△	△	△	△	△	△
大容量型	240A~370A 型 导轨安装用	BN200BW □、BN300BW □、BN400BW □ BN200NW □、BN300NW □、BN400NW □	△	○	○	△	△	△	△	△	△	△	△	△
	240A~520A 型 直接安装型	BN200BW □ K、BN300BW □ K、BN400BW □ K BN200NW □ K、BN300NW □ K、BN400NW □ K BN500BW □ K、BN500NW □ K、BN600NW □ K	△	△	△	△	△	△	△	△	△	△	△	△
	断路器功能型	BNT20	○	○	○	△	△	△	△	△	△	△	△	△
电路保护器	保险丝型	BNF10S、BNF10N	○	○	○	△	△	△	△	△	△	△	△	△
开关电源	双层型	BND15W、BND15LW、BNDH15W、BNDH15LW BND15WT、BNDH15WT	○	○注1	○注1	△	△	△	△	△	△	△注2	○	○
LED 照明	公共端子型	BN15MC □	△	○	○	△	△	△	△	△	△	△	△	△
			G-025 页			G-026 页			G-027 页			G-028、029 页		
附件记载页														

□: 极数

○: 表示端子台组合安装时必需的附件。需与端子台同时订购。









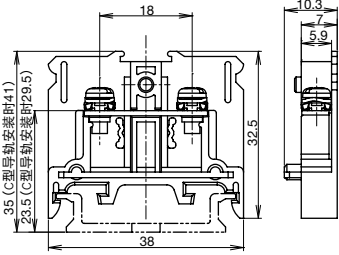

△: 表示根据需要订购的附件。

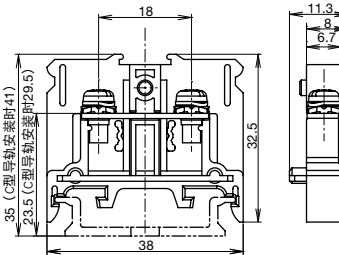
注1: 使用直接安装附件, 向面板直接安装时不需要。

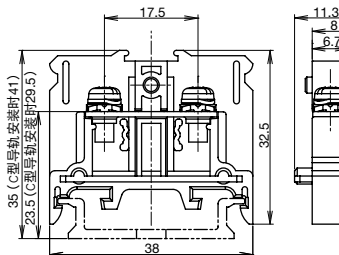
注2: 导轨安装时不需要。

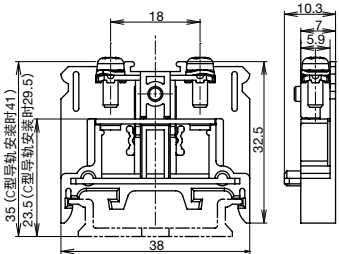
一般型〔导轨安装用〕

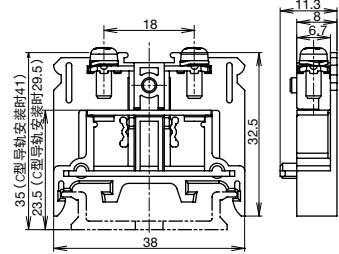
请按订购型号订购

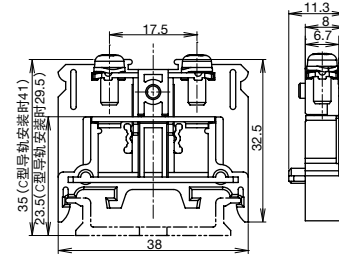
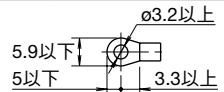
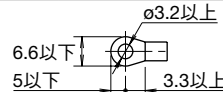
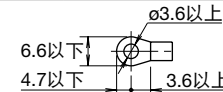
类型	BN10W 16A型 M3	BN15MW 16A型 M3	BN15MWT 21A型 M3.5						
自动弹升型	 <p>• 重量 = 约 6.5g</p> 	 <p>• 重量 = 约 7.3g</p> 	 <p>• 重量 = 约 7.0g</p> 						
	订购型号	BN10W	BN15MW	BN15MWT					
	最小起订数量	1 盒 (50 个)	1 盒 (50 个)	1 盒 (50 个)					
	盒装表示型号	BN10WPN50	BN15MWPN50	BN15MWTPN50					
类型	BNH10W 16A型 M3	BNH15MW 16A型 M3	BNH15MWT 21A型 M3.5						
接触下沉型	 <p>• 重量 = 约 7.5g</p> 	 <p>• 重量 = 约 8.2g</p> 	 <p>• 重量 = 约 8.0g</p> 						
	订购型号	BNH10W	BNH15MW	BNH15MWT					
	最小起订数量	1 盒 (50 个)	1 盒 (50 个)	1 盒 (50 个)					
	盒装表示型号	BNH10WPN50	BNH15MWPN50	BNH15MWTPN50					
容量·规格	JIS	UL/CSA	EN	JIS	UL/CSA	EN	JIS	UL/CSA	EN
额定绝缘电压	800V	600V	660V	800V	600V	660V	800V	600V	660V
对应电线 (注1)	1.25 mm ²	22-16AWG	1.25 mm ² (22-16AWG)	1.25 mm ² (2 mm ² 以下)	22-14AWG	2 mm ² (22-14AWG)	2 mm ²	22-14AWG	2 mm ² (22-14AWG)
通电流 (注2)	16A	15A	16A	16A	15A	22A	21A	15A	22A
接线螺丝	M3			M3			M3.5		
对应压接端子	1.25-3			1.25-3 (2-3)			1.25-3.5 ~ 2-3.5		
压接端子的最大安装数	2			2			2		
推荐拧紧扭矩	0.6 ~ 1.0 N·m			0.6 ~ 1.0 N·m			1.0 ~ 1.3 N·m		
对应压接端子 (mm) (注3)									
对应附件 (注4)	端板 BNE15W 端子台盖 BNC230 标识板 聚氯乙烯 1,000mm/BNM7、纤维 1,000mm/BNM9、聚氯乙烯 25,000mm/BNM725 标识板固定片 BNM3 DIN导轨 / 对应固定夹 铝制: BAA1000, 钢板制: BAP1000/BNL6 C型导轨 / 对应固定夹 铝制: BNCA1000/BNL7 DIN + C型导轨 / 对应固定夹 铝制: BNJA1000/BNL6, BNL7								

注1: 对应电线 () 内的数值不符合 JIS 标准。

注2: 通电流取决于使用条件, 请参照 G-005 页上的「符合 JIS 标准的通电流与机型选择」后再确定使用。

注3: 作为 CSA 标准产品使用时的压接端子请使用 CSA 认证产品。







注4: 附件详细, 请参照 G-025 ~ 029 页。

APEM
开关·指示灯
电气控制箱
紧急停止开关
使能开关
安全设备
防爆设备
端子台
继电器·插座
电路保护器
开关电源
LED 照明
可编程控制器
可编程显示器
传感器
自动识别

BN

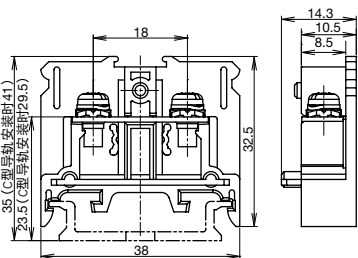
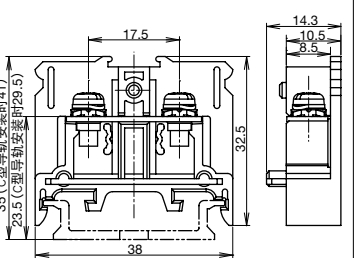
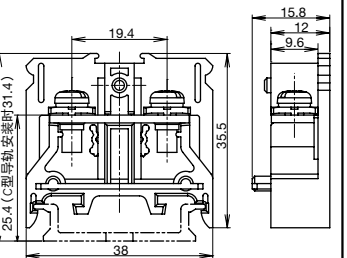
一般型〔导轨安装用〕

请按订购型号订购

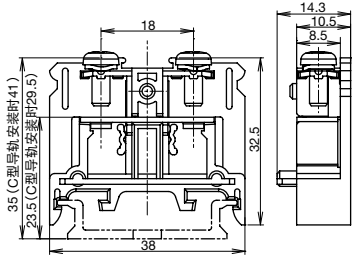
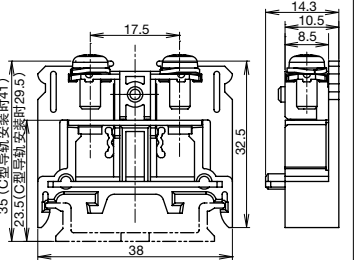
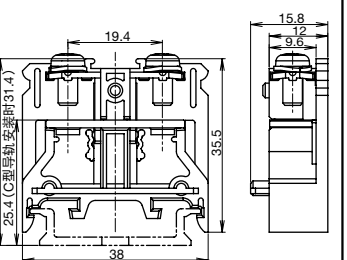
类型	BN15LW 21A型 M3.5	BN15LWT 30A型 M4	BN30W 40A型 M4
自动弹升型 外观 外形尺寸图 (mm)			
	• 重量 = 约 10.0g	• 重量 = 约 10.0g	• 重量 = 15.6g
			
	订购型号 BN15LW	订购型号 BN15LWT	订购型号 BN30W
最小起订数量	1 盒 (50 个)	1 盒 (50 个)	1 盒 (50 个)
盒装表示型号	BN15LWPN50	BN15LWTPN50	BN30WPN50
类型	BNH15LW 21A型 M3.5	BNH15LWT 30A型 M4	BNH30W 40A型 M4
接触下沉型 外观 外形尺寸图 (mm)			
	• 重量 = 约 11.2g	• 重量 = 约 11.0g	• 重量 = 16.8g
			
	订购型号 BNH15LW	订购型号 BNH15LWT	订购型号 BNH30W
最小起订数量	1 盒 (50 个)	1 盒 (50 个)	1 盒 (50 个)
盒装表示型号	BN15LWPN50	BN15LWTPN50	BN30WPN50

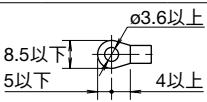
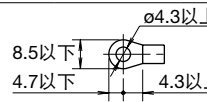
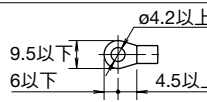
对应标准	JIS	UL/CSA	EN	JIS	UL/CSA	EN	JIS	UL/CSA	EN
额定绝缘电压	630V	600V	660V	630V	600V	660V	630V	600V	660V
对应电线 (注 1)	2 mm ²	22-14AWG	2 mm ² (22-14 AWG)	3.5 mm ²	22-14AWG	3.5 mm ² (22-14AWG)	5.5 mm ²	18-10AWG	5.5 mm ² (18-10AWG)
通电电流 (注 2)	21A	20A	22A	30A	30A	22A	40A	30A	38A
接线螺丝	M3.5			M4			M4		
对应压接端子	2-3.5			1.25-4 ~ 3.5-4			1.25-4 ~ 5.5-4		
压接端子的最大安装数	2			2			2		
推荐拧紧扭矩	1.0 ~ 1.3 N·m			1.4 ~ 2.0 N·m			1.4 ~ 2.0 N·m		
对应压接端子 (mm) (注 3)									
对应附件 (注 4)	端板: BNE15W 端子台盖: BNC230 标识板: 聚氯乙烯 1,000mm/BNM7、纤维 1,000mm/BNM9、聚氯乙烯 25,000mm/BNM725 标识板固定片: BNM3 DIN导轨 / 对应固定夹: 铝制: BAA1000、钢板制: BAP1000/BNL6 C型导轨 / 对应固定夹: 铝制: BNCA1000/BNL7 DIN + C型导轨 / 对应固定夹: 铝制: BNJA1000/BNL6, BNL7						BNE30W		

注 1: 对应电线 () 内的数值不符合 JIS 标准。

注 2: 通电电流取决于使用条件, 请参照 G-005 页上的「符合 JIS 标准的通电电流与机型选择」后再确定使用。

注 3: 作为 CSA 标准产品使用时的压接端子请使用 CSA 认证产品。

注 4: 附件详细, 请参照 G-025 ~ 029 页。

一般型〔导轨安装用〕

请按订购型号订购

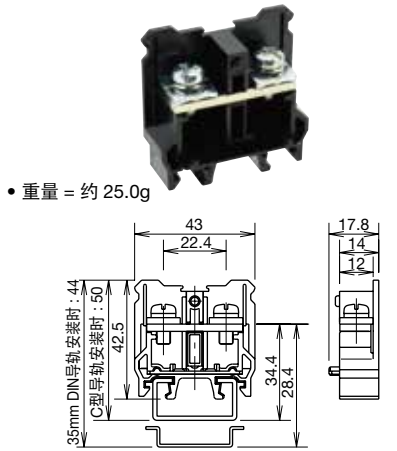
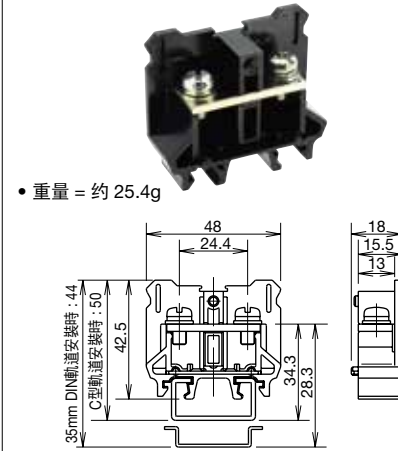
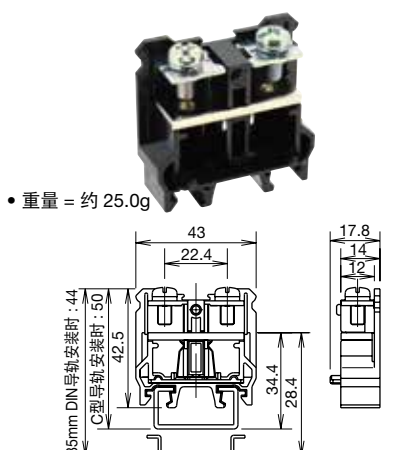
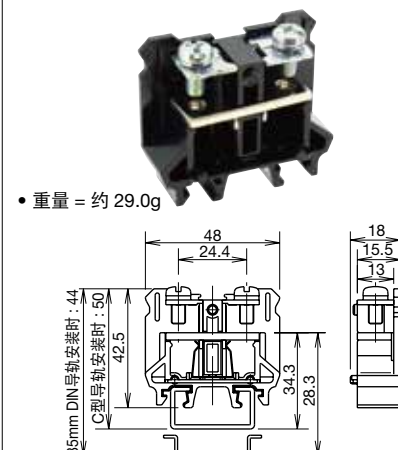
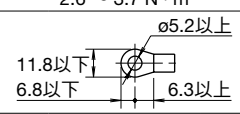
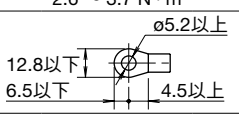
自动弹升型	类型	BN40W 50A型 M5	BN50W 70A型 M5				
	外观 外形尺寸图 (mm)	 <p>• 重量 = 约 25.0g</p>	 <p>• 重量 = 约 25.4g</p>				
	订购型号	BN40W	BN50W				
	最小起订数量	1 盒 (20 个)	1 盒 (20 个)				
盒装表示型号	BN40WPN20	BN50WPN20					
接触下沉型	类型	BNH40W 50A型 M5	BNH50W 70A型 M5				
	外观 外形尺寸图 (mm)	 <p>• 重量 = 约 25.0g</p>	 <p>• 重量 = 约 29.0g</p>				
	订购型号	BNH40W	BNH50W				
	最小起订数量	1 盒 (20 个)	1 盒 (20 个)				
盒装表示型号	BNH40WPN20	BNH50WPN20					
容量·规格	对应标准	JIS	UL/CSA	EN	JIS	UL/CSA	EN
	额定绝缘电压	630V	600V	660V	800V	600V	660V
	对应电线 (注 1)	8 mm ²	16-8AWG	8 mm ² (16-8AWG)	14 mm ²	16-6AWG	14 mm ² (16-6AWG)
	通电电流 (注 2)	50A	40A	50A	70A	60A	67A
	接线螺丝	M5			M5		
	对应压接端子	1.25-5 ~ 8-5			1.25-5 ~ 14-5		
	压接端子的最大安装数	2			2		
推荐拧紧扭矩	2.6 ~ 3.7 N·m			2.6 ~ 3.7 N·m			
对应压接端子 (mm) (注 3)							
对应附件	端板	BNE40W		BNE50W			
	端子台盖	BNC330		BNC320			
	标识板	聚氯乙烯1,000mm/BNM7、纤维1,000mm/BNM9、聚氯乙烯25,000mm/BNM725					
	标识板固定片	BNM3					
	DIN导轨 / 对应固定夹	铝制: BAA1000, 钢板制: BAP1000/BNL6		铝制: BAA1000, 钢板制: BAP1000/BNL8			
	C型导轨 / 对应固定夹	铝制: BNCA1000/BNL7		铝制: BAA1000, 钢板制: BAP1000/BNL8			
	DIN + C型导轨 / 对应固定夹	铝制: BNJA1000/BNL6, BNL7		铝制: BAA1000, 钢板制: BAP1000/BNL8			

注 1: 对应电线 () 内的数值不符合 JIS 标准。



注 2: 通电电流取决于使用条件, 请参照 G-005 页上的「符合 JIS 标准的通电电流与机型选择」后再确定使用。

注 3: 作为 CSA 标准产品使用时的压接端子请使用 CSA 认证产品。

注 4: 附件详细, 请参照 G-025 ~ 029 页。

大容量型〔导轨安装用〕

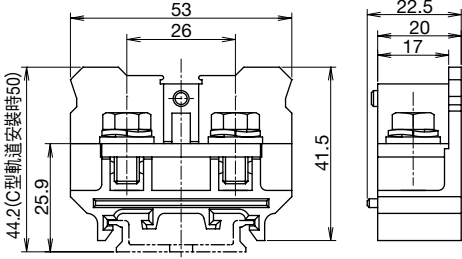
请按订购型号订购

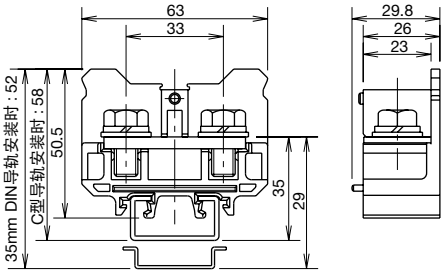
类型	BN75W 94A型 M6	BN100W 132A型 M8
外观 外形尺寸图 (mm)	 <p>• 重量 = 45.0g</p> 	 <p>• 重量 = 86.0g</p> 
订购型号	BN75W	BN100W
最小起订数量	1盒(10个)	1盒(5个)
盒装表示型号	BN75WPN10	BN100WPN05

对应标准	JIS	UL/CSA	EN	JIS	UL/CSA	EN
额定绝缘电压	1000V	600V	660V	1000V	600V	660V
对应电线	22 mm ²	16-4AWG	22 mm ² (8-4AWG)	38 mm ²	16-2AWG	38 mm ² (2AWG)
通电电流 (注1)	94A	80A	94A	132A	100A	132A
接线螺丝	M6			M8		
对应压接端子	2-6 ~ 22-6			2-8 ~ 38-8		
压接端子的最大安装数	2			2		
对应扳手	符合 JIS B 4636 12.7 角传动的 10 号六角套筒扳手 (注4)			符合 JIS B 4636 12.7 角传动的 13 号六角套筒扳手 (注2)		
推荐拧紧扭矩	3.9 ~ 5.4 N·m			10 ~ 13.5 N·m		
对应压接端子 (mm) (注3)						
对应附件 (注5)	端板: BNE75W 端子台盖: BNC420 标识板: 聚氯乙烯1,000mm/BNM7、纤维1,000mm/BNM9、聚氯乙烯25,000mm/BNM725 标识板固定片: BNM3 DIN 导轨 / 对应固定夹: 铝制: BAA1000, 钢板制: BAP1000/BNL8 C 型导轨 / 对应固定夹: 铝制: BNCA1000/BNL8 DIN + C 型导轨 / 对应固定夹: 铝制: BNJA1000/BNL8			端板: BNE100W 端子台盖: BNC520		

注1: 通电电流取决于使用条件, 请参照 G-005 页的「符合 JIS 标准的通电电流与机型选择」后再确定使用。

注2: 六角螺栓头部的 + / - 槽为定位专用。继续紧固时必须使用对应的六角螺栓的扳手, 且在所推荐的扭矩范围内拧紧。



注3: 作为 CSA 标准产品使用时的压接端子请使用 CSA 认证产品。

注4: 螺丝紧固时, 可使用对应的扳手或对应螺丝刀。

注5: 附件详细, 请参照 G-025 ~ 029 页。

大容量型〔导轨安装用〕

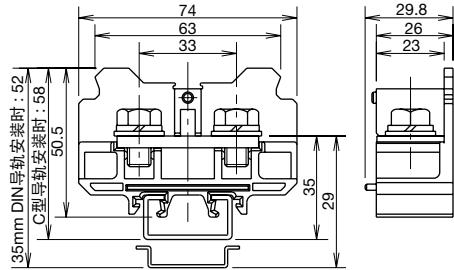
请按订购型号订购

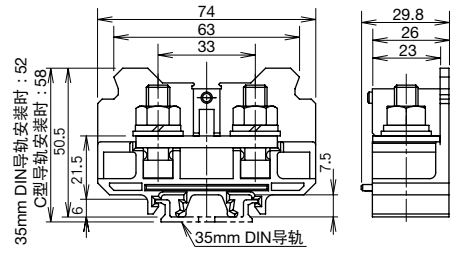
类型	BN150W 175A型 M8	BN150NW 175A型 M8
外观 外形尺寸图 (mm)	 <p>• 重量 = 约 88.0g</p> 	 <p>• 重量 = 约 95g</p> 
	<p>螺丝型</p> <p>柱头螺栓型</p>	
订购型号	BN150W	BN150NW
最小起订数量	1 盒 (5 个)	1 盒 (5 个)
盒装表示型号	BN150WPN05	BN150NWPNO5

- APEM
- 开关·指示灯
- 电气控制箱
- 紧急停止开关
- 使能开关
- 安全设备
- 防爆设备
- 端子台
- 继电器·插座
- 电路保护器
- 开关电源
- LED 照明
- 可编程控制器
- 可编程显示器
- 传感器
- 自动识别

对应标准	JIS	UL/CSA	EN	JIS	—	—
额定绝缘电压	1000V	600V	660V	630V	—	—
对应电线	60 mm ²	16-1/0AWG	60 mm ² (1/0AWG)	60 mm ²	—	—
通电电流 (注 1)	175A	150A	175A	175A	—	—
接线螺丝	M8			M8		
对应压接端子	2-8 ~ 60-8			2-8 ~ 60-8		
压接端子的最大安装数	2			2		
对应扳手	符合 JIS B 4636 12.7 角传动的 13 号六角套筒扳手 (注 2)			符合 JIS B 4636 12.7 角传动的 13 号六角套筒扳手 (注 2)		
推荐拧紧扭矩	10 ~ 13.5 N·m			10 ~ 13.5 N·m		
对应压接端子 (mm) (注 3)						
对应附件 (注 4)	端板	BNE150W				
	端子台盖	BNC520				
	标识板	聚氯乙烯 1,000mm/BNM7、纤维 1,000mm/BNM9、 聚氯乙烯 25,000mm/BNM725				
	标识板固定片	BNM3				
	DIN 导轨 / 对应固定夹	铝制：BAA1000，钢板制：BAP1000/BNL8				
	C 型导轨 / 对应固定夹	铝制：BNCA1000/BNL8				
DIN + C 型导轨 / 对应固定夹	铝制：BNJA1000/BNL8					

注 1：通电电流取决于使用条件，请参照 G-005 页的「符合 JIS 标准的通电电流与机型选择」后再确定使用。
 注 2：六角螺栓头部的 + / - 槽为定位专用。继续紧固时必须使用对应的六角螺栓的扳手，且在所推荐的扭矩范围内拧紧。
 注 3：作为 CSA 标准产品使用时的压接端子请使用 CSA 认证产品。
 注 4：附件详细，请参照 G-025 ~ 029 页。

大容量型

• 型号中的□为极数编码。2极：2、3极：3、4极：4。机种为2极、3极、4极的3种类型。

请订购型号订购

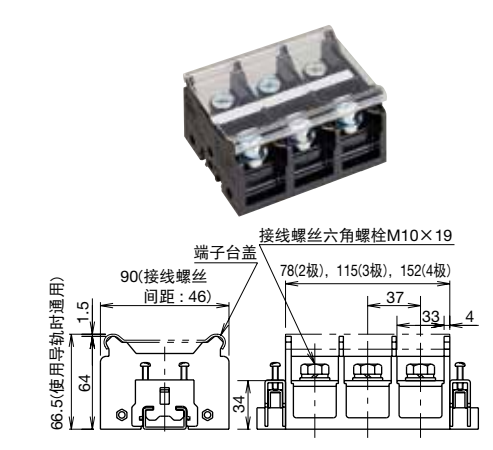
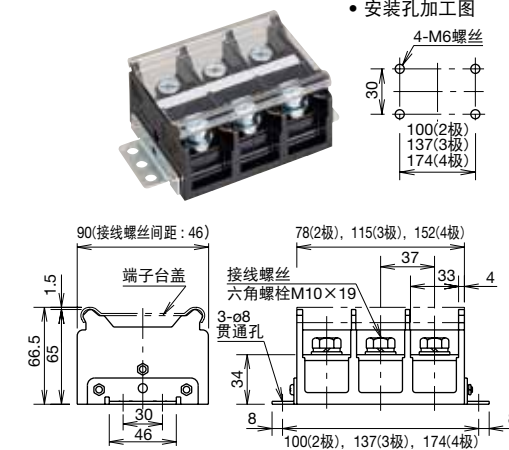
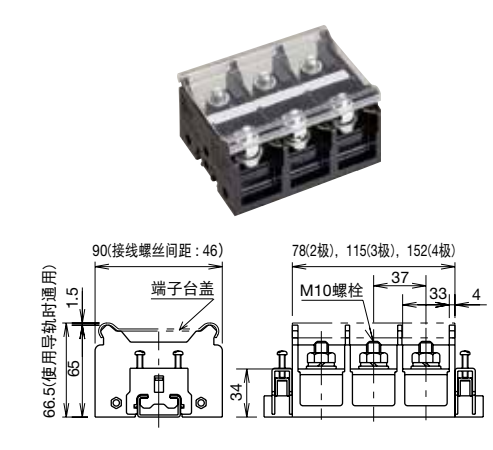
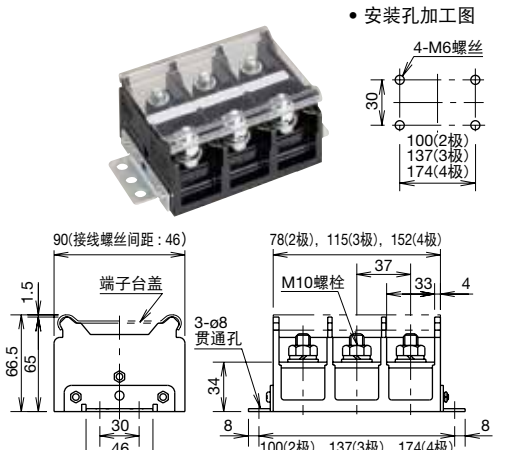
类型	BN200BW□ 导轨安装型 240A型 M10	BN200BW□K 直接安装型 240A型 M10
外观 外形尺寸图 (mm)	 <p>• 重量 = 2极：约 430g、3极：约 650g、4极：约 870g</p>	 <p>• 重量 = 2极：约 490g、3极：约 710g、4极：约 930g</p>
订购型号	BN200BW □	BN200BW □K
最小起订数量	1个	1个
类型	BN200NW□ 导轨安装型 240A型 M10	BN200NW□K 直接安装型 240A型 M10
外观 外形尺寸图 (mm)	 <p>• 重量 = 2极：约 430g、3极：约 720g、4极：约 940g</p>	 <p>• 重量 = 2极：约 560g、3极：约 780g、4极：约 1,000g</p>
订购型号	BN200NW □	BN200NW □K
最小起订数量	1个	1个

对应标准	JIS	UL/CSA	EN	JIS	UL/CSA	EN
额定绝缘电压	800V	600V	660V	800V	600V	660V
对应电线	100 mm ²	4/0AWG	100 mm ² (4/0AWG)	100 mm ²	4/0AWG	100 mm ² (4/0AWG)
通电电流 (注1)	240A	200A	240A	240A	200A	240A
接线螺丝 (注2)	M10			M10		
对应压接端子	5.5-10 ~ 100-10			5.5-10 ~ 100-10		
压接端子的最大安装数	2			2		
对应扳手	符合 JIS B 4636 12.7 角传动的 17 号六角套筒扳手			符合 JIS B 4636 12.7 角传动的 17 号六角套筒扳手		
推荐拧紧扭矩	21 ~ 28 N·m			21 ~ 28 N·m		
对应压接端子 (mm) (注3)						
附属附件	附端板、端子台盖、标识板 注：不需要标识板固定片 (型号：BNM3)。					
对应附件 (注4)	DIN 导轨	铝制：BAA1000，钢板制：BAP1000			—	
	C 型导轨	铝制：BNCA1000			—	
	DIN + C 型导轨	铝制：BNJA1000			—	
	固定夹	BNL8			—	

注1：通电电流取决于使用条件，请参照 G-005 页的「符合 JIS 标准的通电电流与机型选择」后再确定使用。

注2：六角螺栓头部的 + / - 槽为定位专用。继续紧固时必须使用对应的六角螺栓的扳手，且在所推荐的扭矩范围内拧紧。

注3：作为 CSA 标准产品使用时的压接端子请使用 CSA 认证产品。

注4：附件详细，请参照 G-025 ~ 029 页。

大容量型

• 型号中的口为极数编码。2极：2、3极：3、4：4。机种为2极、3极、4极的3种类型。

请按订购型号订购

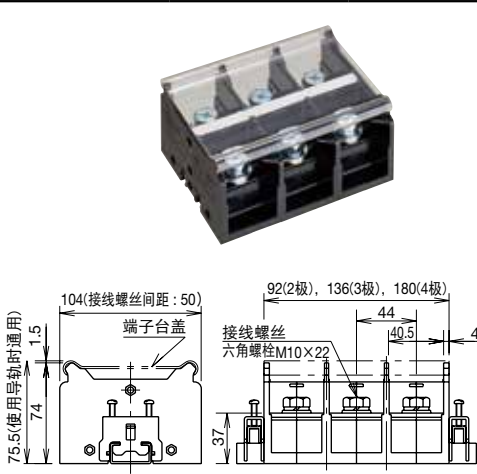
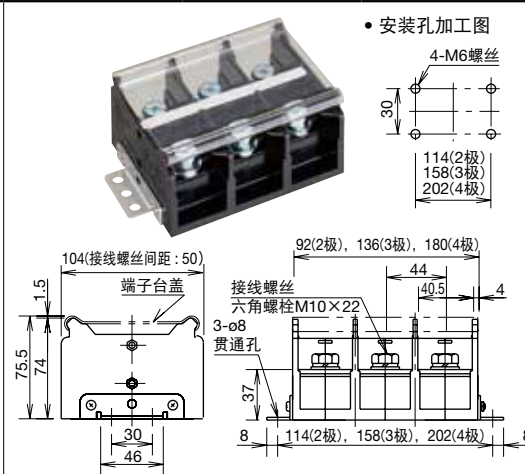
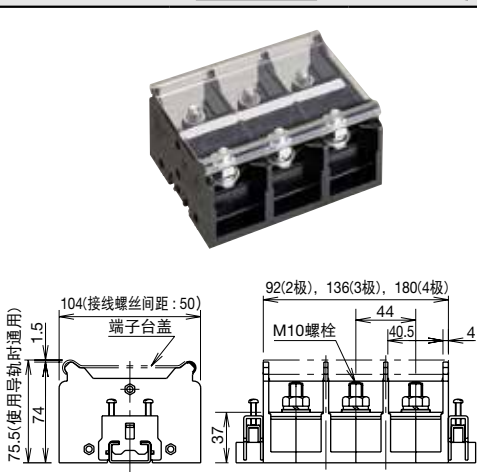
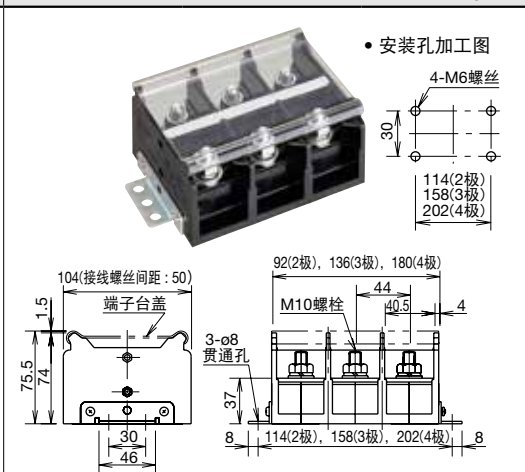
螺丝型	类型	BN300BW□ 导轨安装型 310A型 M10	BN300BW□K 直接安装型 310A型 M10
	外观 外形尺寸图 (mm)	 <p>• 重量 = 2极：约 480g、3极：约 750g、4极：约 1,020g</p>	 <p>• 重量 = 2极：约 540g、3极：约 810g、4极：约 1,080g</p>
	订购型号	BN300BW □	BN300BW□K
最小起订数量	1个	1个	
柱头螺栓型	类型	BN300NW□ 导轨安装型 310A型 M10	BN300NW□K 直接安装型 310A型 M10
	外观 外形尺寸图 (mm)	 <p>• 重量 = 2极：约 540g、3极：约 810g、4极：约 1,080g</p>	 <p>• 重量 = 2极：约 600g、3极：约 870g、4极：约 1,140g</p>
	订购型号	BN300NW □	BN300NW□K
最小起订数量	1个	1个	

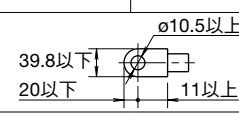
对应标准	JIS	UL/CSA	EN	JIS	UL/CSA	EN
额定绝缘电压	800V	600V	660V	800V	600V	660V
对应电线	150 mm ²	300MCM	150 mm ² (300MCM)	150 mm ²	300MCM	150 mm ² (300MCM)
通电流 (注1)	310A	310A	310A	310A	310A	310A
接线螺丝 (注2)	M10			M10		
对应压接端子	5.5-10 ~ 150-10			5.5-10 ~ 150-10		
压接端子的最大安装数	2			2		
对应扳手	符合 JIS B 4636 12.7 角传动的 17 号六角套筒扳手			符合 JIS B 4636 12.7 角传动的 17 号六角套筒扳手		
推荐拧紧扭矩	21 ~ 28 N · m			21 ~ 28 N · m		
对应压接端子 (mm) (注3)						
附属附件	附端板、端子台盖、标识板 注：不需要标识板固定片 (型号：BNM3)。					
对应附件 (注4)	DIN 导轨	铝制：BAA1000, 钢板制：BAP1000				
	C 型导轨	铝制：BNCA1000				
	DIN + C 型导轨	铝制：BNJA1000				
	固定夹	BNL8				

注1：通电流取决于使用条件，请参照 G-005 页的「符合 JIS 标准的通电流与机型选择」后再确定使用。

注2：六角螺栓头部的 + / - 槽为定位专用。继续紧固时必须使用对应的六角螺栓的扳手，且在所推荐的扭矩范围内拧紧。

注3：作为 CSA 标准产品使用时的压接端子请使用 CSA 认证产品。

注4：附件详细，请参照 G-025 ~ 029 页。

大容量型

• 型号中的口为极数编码。2极：2、3极：3、4极：4。机种为2、3极、4极的3种类型。

请按订购型号订购

类型	BN400BW□ 导轨安装型 370A型 M12	BN400BW□K 直接安装型 370A型 M12
外观 外形尺寸图 (mm)	<p>• 重量 = 2极：约 950g、3极：约 1,400g、4极：约 1,860g</p>	<p>• 重量 = 2极：约 1,030g、3极：约 1,480g、4极：约 1,940g</p>
订购型号	BN400BW □	BN400BW□K
最小起订数量	1个	1个
类型	BN400NW□ 导轨安装型 370A型 M12	BN400NW□K 直接安装型 370A型 M12
外观 外形尺寸图 (mm)	<p>• 重量 = 2极：约 980g、3极：约 1,460g、4极：约 1,930g</p>	<p>• 重量 = 2极：约 1,060g、3极：约 1,540g、4极：约 1,990g</p>
订购型号	BN400NW □	BN400NW□K
最小起订数量	1个	1个

对应标准	JIS	UL/CSA	EN	JIS	UL/CSA	EN
额定绝缘电压	800V	600V	660V	800V	600V	660V
对应电线	200 mm ²	400MCM	200 mm ² (400MCM)	200 mm ²	400MCM	200 mm ² (400MCM)
通电电流 (注1)	370A	350A	370A	370A	350A	370A
接线螺丝 (注2)	M12			M12		
对应压接端子	14-12 ~ 200-12			14-12 ~ 200-12		
压接端子的最大安装数	2			2		
对应扳手	符合 JIS B 4636 12.7 角传动的 19 号六角套筒扳手			符合 JIS B 4636 12.7 角传动的 19 号六角套筒扳手		
推荐拧紧扭矩	38 ~ 49 N·m			38 ~ 49 N·m		
对应压接端子 (mm) (注3)						
附属附件	附端板、端子台盖、标识板 注：不需要标识板固定片 (型号：BNM3)。					
对应附件 (注4)	DIN 导轨	铝制：BAA1000, 钢板制：BAP1000			—	
	C 型导轨	铝制：BNCA1000			—	
	DIN + C 型导轨	铝制：BNJA1000			—	
	固定夹	BNL8			—	

注1：通电电流取决于使用条件，请参照 G-005 页的「符合 JIS 标准的通电电流与机型选择」后再确定使用。

注2：六角螺栓头部的 + / - 槽为定位专用。继续紧固时必须使用对应的六角螺栓的扳手，且在所推荐的扭矩范围内拧紧。

注3：作为 CSA 标准产品使用时的压接端子请使用 CSA 认证产品。

注4：附件详细，请参照 G-025 ~ 029 页。

大容量型〔直接安装用〕

• 型号中的口为极数编码。2极：2、3极：3、4极：4。机种为2极、3极、4极的3种类型。

请按订购型号订购

螺丝型	类型	BN500BW□K 430A型 M16		—
	外观 外形尺寸图 (mm)	<p>• 安装孔加工图</p> <p>4-φ9孔</p> <p>162(2极) 219(3极) 276(4极)</p> <p>152(接线螺丝间距: 62)</p> <p>端子台盖</p> <p>91.5</p> <p>30</p> <p>1.5</p> <p>60</p> <p>80</p> <p>4-φ9贯通孔</p> <p>42.5</p> <p>8.5</p> <p>119(2极), 176(3极), 233(4极)</p> <p>M16×35螺栓</p> <p>57</p> <p>52</p> <p>5</p> <p>• 重量 = 2极: 约 1,550g、3极: 约 2,250g、4极: 约 2,950g</p>		—
	订购型号	BN500BW□K		—
	最小起订数量	1个		—
柱头螺栓型	类型	BN500NW□K 430A型 M16	BN600NW□K 520A型 M16	
	外观 外形尺寸图 (mm)	<p>• 安装孔加工图</p> <p>4-φ9孔</p> <p>162(2极) 219(3极) 276(4极)</p> <p>152(接线螺丝间距: 62)</p> <p>端子台盖</p> <p>91.5</p> <p>30</p> <p>1.5</p> <p>60</p> <p>80</p> <p>4-φ9贯通孔</p> <p>42.5</p> <p>8.5</p> <p>119(2极), 176(3极), 233(4极)</p> <p>M16螺栓</p> <p>57</p> <p>52</p> <p>5</p> <p>• 重量 = 2极: 约 1,600g、3极: 约 2,300g、4极: 约 3,000g</p>	<p>• 安装孔加工图</p> <p>4-φ9孔</p> <p>162(2极) 219(3极) 276(4极)</p> <p>152(接线螺丝间距: 62)</p> <p>端子台盖</p> <p>91.5</p> <p>30</p> <p>1.5</p> <p>60</p> <p>80</p> <p>4-φ9贯通孔</p> <p>42.5</p> <p>8.5</p> <p>119(2极), 176(3极), 233(4极)</p> <p>M16螺栓</p> <p>57</p> <p>52</p> <p>5</p> <p>• 重量 = 2极: 约 1,650g、3极: 约 2,400g、4极: 约 3,150g</p>	
	订购型号	BN500NW□K	BN600NW□K	
	最小起订数量	1个	1个	











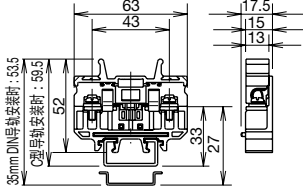

对应标准	JIS	UL/CSA	EN	JIS	UL/CSA	EN
额定绝缘电压	800V	600V	660V	800V	600V	660V
对应电线	250 mm ²	500MCM	240 mm ² (500MCM)	325 mm ²	600MCM	300 mm ² (600MCM)
通电电流 (注1)	430A	500A	430A	520A	600A	520A
接线螺丝 (注2)	M16			M16		
对应压接端子	14-16 ~ 200-16		325-16	14-16 ~ 200-16		325-16
压接端子的最大安装数	2		1	2		1
对应扳手	符合 JIS B 4636 12.7 角传动的 24 号六角套筒扳手			符合 JIS B 4636 12.7 角传动的 24 号六角套筒扳手		
推荐拧紧扭矩	83 ~ 116 N·m			83 ~ 116 N·m		
对应压接端子 (mm) (注3)						
附属附件 (注4)	附端板、端子台盖、标识板 注：不需要标识板固定片 (型号：BNM3)。					

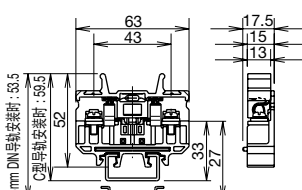
注1：通电电流取决于使用条件，请参照 G-005 页的「符合 JIS 标准的通电电流与机型选择」后再确定使用。
 注2：六角螺栓头部的 + / - 槽为定位专用。继续紧固时必须使用对应的六角螺栓的扳手，且在所推荐的扭矩范围内拧紧。
 注3：作为 CSA 标准产品使用时的压接端子请使用 CSA 认证产品。
 注4：附件详细，请参照 G-025 ~ 029 页。

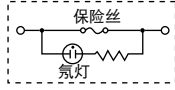
自动弹升型

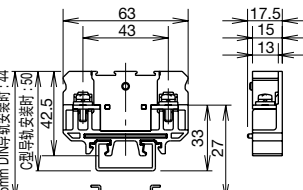
• 订购型号中的口为内置的保险丝的通电电流值编码。1A : 1、3A : 3、5A : 5, 订购时请指定。

请按订购型号订购

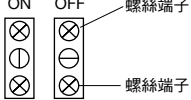
类型	BNF10S 10A型 M4	BNF10N (带氖灯) 10A型 M4	类型	BNT20 20A型 M4
保险丝型	 <p>• 重量=约 34.0g</p>    <p>★内置保险丝容量</p> <ul style="list-style-type: none"> • 额定电压 : 250V • 通电电流 : 1、3、5A • 类型 : 61号 (JIS C 6575) 6.35×31.8 mm (型号) <p>BNF10S-1A、BNF10S-3A、BNF10S-5A 注 : 也可使用60号(6.40×30.0 mm)的保险丝。</p> <p>★ UL/CSA 认证品不标配保险丝。型号如下所示。但, 保险丝型端子台作为 UL/CSA 认证产品使用时, 请使用 UL/CSA 认证的保险丝。</p> <p>型号 : BNF10SW 额定绝缘电压 : 600V 通电电流 : 10A 对应电线 : AWG18-10 UL 认证编号 : E78117 CSA 认证编号 : LR64803</p>	 <p>• 重量=约 34.0g</p>    <p>• 氖灯的内部回路</p>  <p>(使用注意事项)</p> <ul style="list-style-type: none"> • 氖灯为保险丝断开时点亮的结构。 • 氖灯点亮时其端子两端的电压必须为 100~250V AC。直流时不点灯。 <p>★内置保险丝容量</p> <ul style="list-style-type: none"> • 额定电压 : 250V • 通电电流 : 1、3、5A • 类型 : 61号 (TIS C 6575) 6.35×31.8 mm (型号) <p>BNF10N-1A、BNF10N-3A、BNF10N-5A 注 : 也可使用60号(6.40×30.0 mm)的保险丝。</p>	断路器功能型	 <p>• 重量=约 36.0g</p>     <p>(使用注意事项)</p> <ul style="list-style-type: none"> • 通电电流为 20A。 • 此触点为无遮断性能的断路器。 • 请在未通电时进行开闭。 <p>ON OFF 螺丝端子</p> 
	订购型号	BNF10S-□A		BNF10N-□A
最小起订数量	1 盒 (20 个)	1 盒 (20 个)	最小起订数量	1 盒 (20 个)
盒装表示型号	BNF10S-□APN20	BNF10N-□APN20	盒装表示型号	BNT20PN20

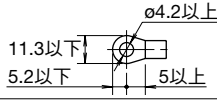
对应标准	JIS	JIS
容量·规格		
额定绝缘电压	600V	600V
对应电线	5.5 mm ²	5.5 mm ²
通电电流	10A 以下 (但, 取决于保险丝容量)	20A
接线螺丝	M4	M4
对应压接端子	1.25-4 ~ 5.5-4	1.25-4 ~ 5.5-4
压接端子的最大安装数	2	2
推荐拧紧扭矩	1.4 ~ 2.0 N·m	1.4 ~ 2.0 N·m
对应压接端子 (mm)		
对应附件 (注)		
端板	BNE20	BNC520
端子台盖	—	—
标识板	—	—
DIN 导轨 / 对应固定夹	铝制 : BAA1000, 钢板制 : BAP1000/BNL6	—
C 型导轨 / 对应固定夹	铝制 : BNCA1000/BNL6	—
DIN + C 型导轨 / 对应固定夹	铝制 : BNJA1000/BNL6	—

• 型号中口为内置保险丝的通电电源。

注 : 附件详细, 请参照 G-025 ~ 029 页。

双层型

请按订购型号订购

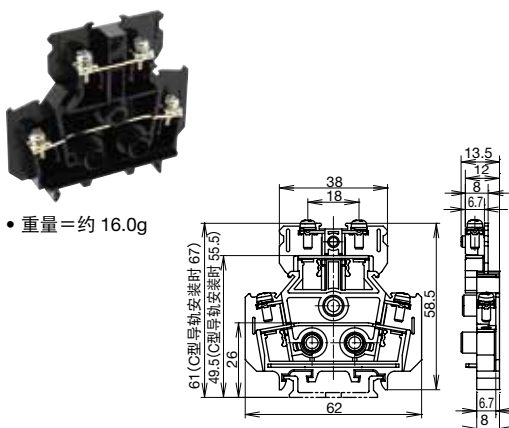
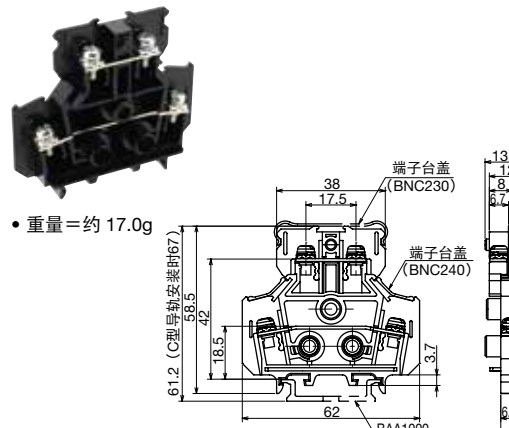
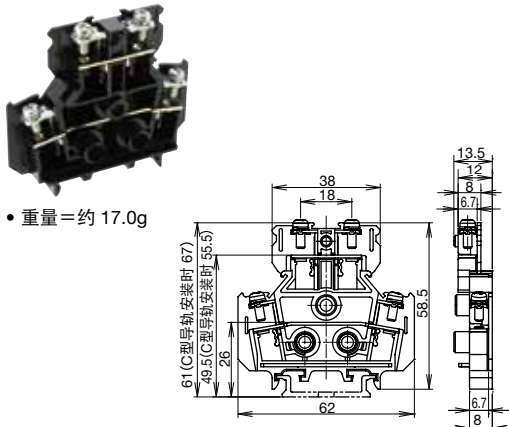
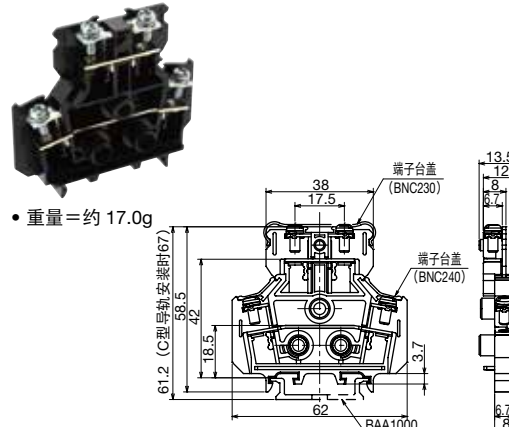
自动弹升型	类型	BND15W 16A型 M3	BND15WT 21A型 M3.5
	外观 外形尺寸图 (mm)	 <p>• 重量 = 约 16.0g</p>	 <p>• 重量 = 约 17.0g</p>
	订购型号	BND15W	BND15WT
	最小起订数量	1 盒 (25 个)	1 盒 (25 个)
盒装表示型号	BND15WPN25	BND15WTPN25	
接触下沉型	类型	BNDH15W 16A型 M3	BNDH15WT 21A型 M3.5
	外观 外形尺寸图 (mm)	 <p>• 重量 = 约 17.0g</p>	 <p>• 重量 = 约 17.0g</p>
	订购型号	BNDH15W	BNDH15WT
	最小起订数量	1 盒 (25 个)	1 盒 (25 个)
盒装表示型号	BNDH15WPN25	BNDH15WTPN25	

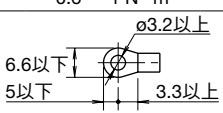
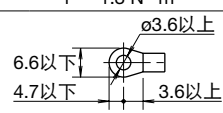
对应标准	JIS	UL/CSA	EN	JIS	UL/CSA	EN	
容量·规格	额定绝缘电压	800V	600V	660V	800V	600V	
对应电线 (注1)	1.25 mm (2 mm ² 以下)	22-14 AWG	2 mm ² (22-14AWG)	2 mm ²	22-14 AWG	2 mm ² (22-14AWG)	
通电电流 (注2)	16A	10A	22A	21A	15A	22A	
接线螺丝	M3			M3.5			
对应压接端子	1.25-3 (2-3)			2-3.5			
压接端子的最大安装数	2			2			
推荐拧紧扭矩	0.6 ~ 1 N·m			1 ~ 1.3 N·m			
对应压接端子 (mm) (注3)	 <p>6.6以下 5以下 3.3以上</p>			 <p>6.6以下 4.7以下 3.6以上</p>			
对应附件 (注4)	端板	BNDE15W/BNDE15W2 (标识板固定用)			BNDE15LW/BNDE15LW2 (标识板固定用)		
	端子台盖	上段端子用: BNC230、下段端子用: BNC240					
	标识板	聚氯乙烯1,000mm/BNM7、纤维1,000mm/BNM9					
	标识板固定片	BNM3					
	直接安装用附件	BNDL2					
	连接棒、连接螺帽	连接棒: BNR1、BNR2, 连接螺帽: BNN1					
	DIN 导轨 / 对应固定夹	铝制: BAA1000, 钢板制: BAP1000/BNL6					
C 型导轨 / 对应固定夹	铝制: BNCA1000/BNL7						
DIN + C 型导轨 / 对应固定夹	铝制: BNJA1000/BNL6, BNL7						

注1: 对应电线 () 内的数值不符合 JIS 标准。



注2: 通电电流取决于使用条件, 请参照 G-005 页的「符合 JIS 标准的通电电流与机型选择」后再确定使用。

注3: 作为 CSA 标准产品使用时的压接端子请使用 CSA 认证产品。

注4: 附件详细, 请参照 G-025 ~ 029 页。

双层型

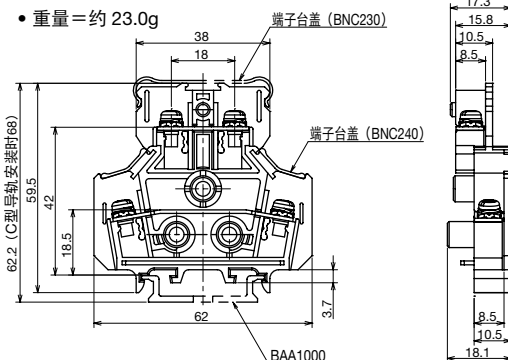
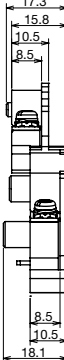
请按订购型号订购

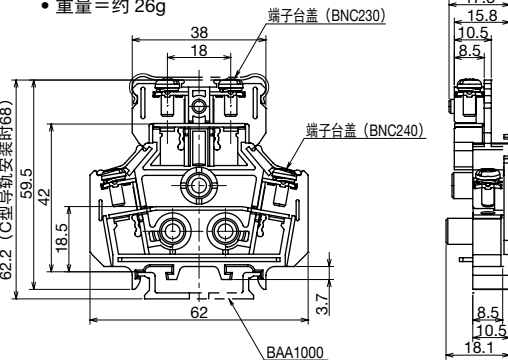
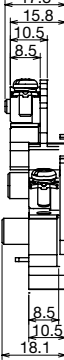
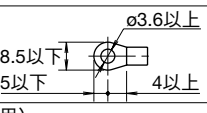
类型		BND15LW 21A型 M3.5			
自动弹升型	外观 外形尺寸图 (mm)				
	订购型号	BND15LW			
	最小起订数量	1 盒 (25 个)			
	盒装表示型号	BND15LWPN25			
类型		BNDH15LW 21A型 M3.5			
接触下沉型	外观 外形尺寸图 (mm)				
	订购型号	BNDH15LW			
	最小起订数量	1 盒 (25 个)			
	盒装表示型号	BNDH15LWPN25			
对应标准	JIS	UL/CSA	EN		
容量·规格	额定绝缘电压	800V	600V	660V	
	对应电线 (注1)	2 mm ²	22-14 AWG	2 mm ² (22-14AWG)	
	通电电流 (注2)	21A	15A	22A	
	接线螺丝	M3.5			
	对应压接端子	2-3.5			
	压接端子的最大安装数	2			
	推荐拧紧扭矩	1 ~ 1.3 N·m			
对应压接端子 (mm) (注3)					
对应附件(注4)	端板	BNDE15LW/BNDE15LW2 (标识板固定用)			
	端子台盖	上段端子用: BNC230、下段端子用: BNC240			
	标识板	聚氯乙烯 1,000mm/BNM7、纤维 1,000mm/BNM9			
	标识板固定片	BNM3			
	直接安装用附件	BNDL2			
	连接棒、连接螺帽	连接棒: BNR1、BNR2, 连接螺帽: BNN1			
	DIN 导轨 / 对应固定夹	铝制: BAA1000, 钢板制: BAP1000/BNL6			
	C 型导轨 / 对应固定夹	铝制: BNCA1000/BNL7			
DIN + C 型导轨 / 对应固定夹	铝制: BNJA1000/BNL6, BNL7				

注1: 对应电线 () 内的数值不符合 JIS 标准。





注2: 通电电流取决于使用条件, 请参照 G-005 页的「符合 JIS 标准的通电电流与机型选择」后再确定使用。

注3: 作为 CSA 标准产品使用时的压接端子请使用 CSA 认证产品。

注4: 附件详细, 请参照 G-025 ~ 029 页。

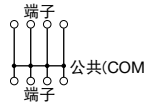
公共端子台型

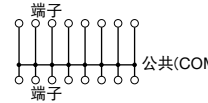
请按订购型号订购

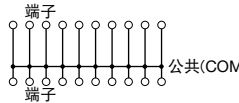
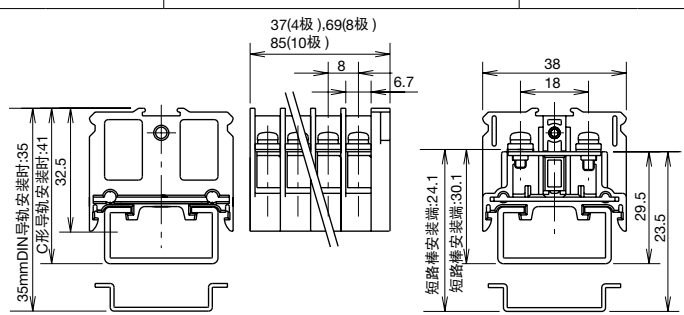
类型	BN15MC4	BN15MC8	BN15MC10
极数	4 极	8 极	10 极
外观	<p>16A (公共电流) M3</p> <p>公共型</p>  <p>• 重量=约 30.0g</p>  <p>端子 公共(COM) 端子 主体颜色：淡灰色</p>	<p>16A (公共电流) M3</p> <p>公共型</p>  <p>• 重量=约 57.0g</p>  <p>端子 公共(COM) 端子 主体颜色：淡灰色</p>	<p>16A (公共电流) M3</p> <p>公共型</p>  <p>• 重量=约 70.0g</p>  <p>端子 公共(COM) 端子 主体颜色：淡灰色</p>
	外形尺寸图 (mm)		
订购型号	BN15MC4	BN15MC8	BN15MC10
最小起订数量	1 盒 (10 个)	1 盒 (10 个)	1 盒 (10 个)
盒装表示型号	BN15MC4PN10	BN15MC8PN10	

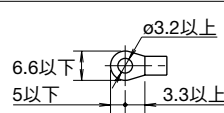
对应标准	JIS
额定绝缘电压	600V
对应电线	1.25 mm ² (2 mm ² 以下)
通电电流	16A / 公共电流 (COM 电流)
接线螺丝	M3
对应压接端子	1.25-3 (2-3)
压接端子的最大安装数	2
推荐拧紧扭矩	0.6 ~ 1.0 N · m
对应压接端子 (mm)	 <p>ø3.2以上 6.6以下 5以下 3.3以上</p>
对应附件 (注5)	<p>端板 标配</p> <p>端子台盖 BNC230</p> <p>标识板 聚氯乙烯 1,000mm/BNM7、纤维 1,000mm/BNM9、聚氯乙烯 25,000mm/BNM725</p> <p>标识板固定片 BNM3</p> <p>DIN 导轨 / 对应固定夹 铝制：BAA1000，钢板制：BAP1000/BNL6</p> <p>C 型导轨 / 对应固定夹 铝制：BNCA1000/BNL7</p> <p>DIN + C 型导轨 / 对应固定夹 铝制：BNJA1000/BNL6，BNL7</p>

- 注 1：* 标记的对应电线为 1.25 mm²，但结构上也可连接 2mm² 的电线。对应电线的 () 内的数值不符合 JIS 标准。
- 注 2：请勿拆卸公共附件，且，公共端子台不能进行组合更改。(请按单元单位使用)
- 注 3：通电前请确认所有螺丝是否以适当的扭矩拧紧。
- 注 4：上表为 JIS C 8201-7-1 标准的额定值。
- 注 5：附件详细，请参照 G-025 ~ 029 页。

□用途例

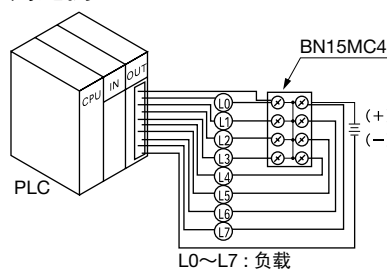

□特点

- 所有端子由公共附件连接，为短路状态。(无需安装跨接线)
- 附件(标识板、端子台盖、导轨)与通用机型共用。
- 与通用机型 BN15MW 型的形状和大小一致，混合安装时也具有一致性。
- 主体颜色为淡灰色，容易识别。

附件

□ 端板 (材料: 变性 PPE 树脂)

用于端子台的最终端。也可用于标识板的端面固定。



请按订购型号订购

订购型号	最小起订数量	盒装表示型号	对应端子台	厚度 (mm)	重量 (约)
BNE15W	1 盒 (10 个)	BNE15WPN10	BN10W、BNH10W BN15MW、BNH15MW BN15LW、BNH15LW BN15MWT、BNH15MWT BN15LWT、BNH15LWT	5.0	4g
BNE30W	1 盒 (10 个)	BNE30WPN10	BN30W、BNH30W	5.0	4g
BNE40W	1 盒 (10 个)	BNE40WPN10	BN40W、BNH40W	5.0	5g
BNE50W	1 盒 (10 个)	BNE50WPN10	BN50W、BNH50W	5.0	6g
BNE75W	1 盒 (10 个)	BNE75WPN10	BN75W	5.0	6g
BNE100W	1 盒 (10 个)	BNE100WPN10	BN100W	5.0	9g
BNE150W	1 盒 (10 个)	BNE150WPN10	BN150W	5.0	10g
BNE20	1 盒 (10 个)	BNE20PN10	BNT20、BNF10S、 BNF10N	3.0	8g
BNDE15W	1 盒 (10 个)	BNDE15WPN10	BND15W、BNDH15W BND15WT、BNDH15WT	上段: 5.0 下段: 9.0	5.5g
BNDE15LW	1 盒 (10 个)	BNDE15LWPN10	BND15LW、BNDH15LW	上段: 5.0 下段: 10.25	6g
BNDE15W2	1 盒 (10 个)	BNDE15W2PN10	BND15W、BND15WT、 BNDH15W、BNDH15WT	上段: 5.5 下段: 1.5	5.5g
BNDE15LW2	1 盒 (10 个)	BNDE15LW2PN10	BND15LW、BNDH15LW	上段: 6.8 下段: 1.5	6g

注 1: BNDE15W2 和 BNDE15LW2 为双层型端子台的标识板固定用端板。使用方法请参照 G-032 页。

端子台

继电器·插座

电路保护器

开关电源

LED 照明

可编程控制器

可编程显示器

传感器

自动识别

(标识板固定用)

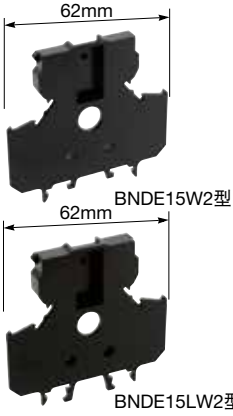

• 使用端板固定标识板

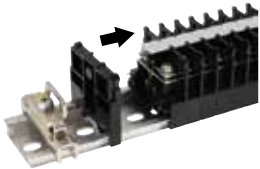

BN

□ 导轨 (安装端子台单元时的导轨所需长度的计算 请参照 G-030 页。)

根据安装端子台单元的插槽形状, 有 4 种导轨可对应安装。

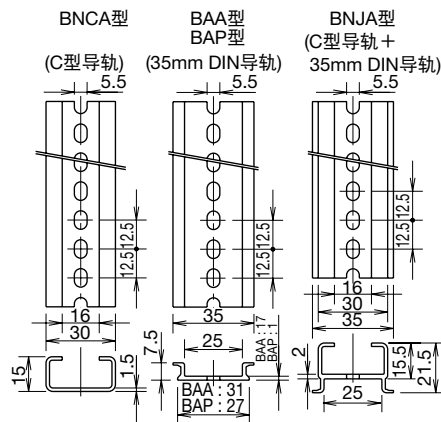
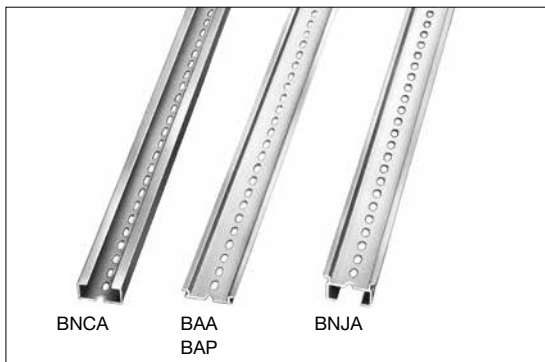

• 导轨对应标准
IEC 60715
JIS C 2812

请按订购型号订购

订购型号	最小起订数量	盒装表示型号	材料	重量 (约)	长度
BNCA1000	1 盒 (10 根)	BNCA1000PN10	铝制	260g	1,000mm
BAA1000	1 盒 (10 根)	BAA1000PN10	铝制	200g	
BAP1000	1 盒 (10 根)	BAP1000PN10	钢板制	320g	
BNJA1000	1 盒 (10 根)	BNJA1000PN10	铝制	340g	

• 铝制 BAA 型备有 2m 型, 请咨询。

附件

□固定夹 安装在导轨上端子台的两端，用于紧密固定。

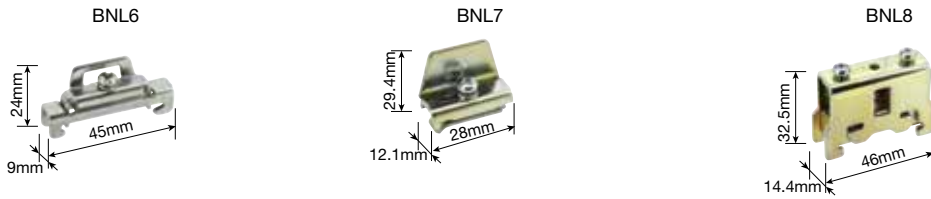

材料：钢
表面处理：镀锌

• 固定夹的对应端子台

请按订购型号订购

订购型号	最小起订数量	盒装表示型号	对应导轨	比BND及BN□40小的机种	BN□50、BN□75	比BN□100大的机种	重量 (约)
BNL6	1 盒 (10 个)	BNL6PN10	BAA、BAP	◎	○ (注 2)	×	15.2g
BNL7	1 盒 (10 个)	BNL7PN10	BNCA、BNJA	◎	○ (注 2)	×	16g
BNL8	1 盒 (10 个)	BNL8PN10	BAA、BAP、BNCA、BNJA	×	◎	◎	56g

注 1：使用 BNL8 会导致绝缘距离不足，请勿使用。
注 2：推荐使用更坚固的 BNL8。

□导轨安装附件 (mm)

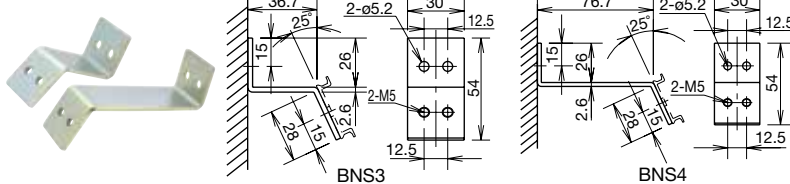

请按订购型号订购

订购型号	最小起订数量	盒装表示型号	重量 (约)
BNS3	1 盒 (10 个)	BNS3PN10	51.3g
BNS4	1 盒 (10 个)	BNS4PN10	76.2g

• 材料：钢
• 表面处理：镀锌 3 价铬酸盐

□端子台盖

材料：聚碳酸酯树脂

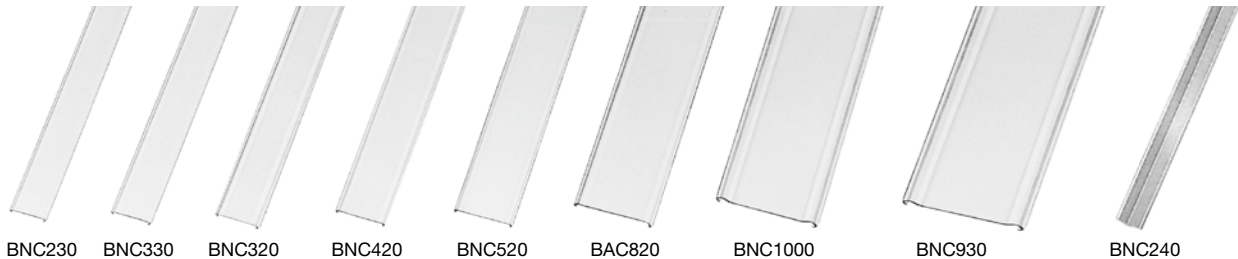

请按订购型号订购

订购型号	最小起订数量	盒装表示型号	对应端子台 (□: 极数)	宽度 (mm)	长度 (mm)	重量 (约 g)
BNC230	1 盒 (10 根)	BNC230PN10	BN10W、BNH10W、BN15MW、BNH15MW、BN15LW、BNH15LW、BN30W、BNH30W、BN15MWT、BNH15MWT、BN15LWT、BNH15LWT	39.6	1,000	56
BNC330	1 盒 (10 根)	BNC330PN10	BN40W、BNH40W	43	1,000	57
BNC320	1 盒 (10 根)	BNC320PN10	BN50W、BNH50W	49.6	1,000	64
BNC420	1 盒 (10 根)	BNC420PN10	BN75W	54.6	1,000	72
BNC520	1 盒 (10 根)	BNC520PN10	BN150W、BNT20、BN100W	65	1,000	96
BAC820	1 盒 (10 根)	BAC820PN10	BN200BW□(K)、BN200NW□(K)	82	1,000	204
BNC910	1 盒 (10 根)	BNC910PN10	BN300BW□(K)、BN300NW□(K)	96	1,000	222
BNC1000	1 盒 (10 根)	BNC1000PN10	BN400BW□(K)、BN400NW□(K)	110	1,000	256
BNC930	1 盒 (10 根)	BNC930PN10	BN500BW□K、BN500NW□K BN600NW□K	145	1,000	310

双层型端子台用端子台盖

请按订购型号订购

订购型号	最小起订数量	盒装表示型号	对应端子台	宽度 (mm)	长度 (mm)	重量 (约 g)
上段端子用 BNC230	1 盒 (10 根)	BNC230PN10	BND15W、BNDH15W、BND15LW、BNDH15LW、BND15WT、BNDH15WT	39.6	1,000	56
下段端子用 BNC240	1 盒 (10 根)	BNC240PN10	BNDH15LW、BND15WT、BNDH15WT	15.2	1,000	15

附件

□ 标识板 · 标识板固定片

请按订购型号订购

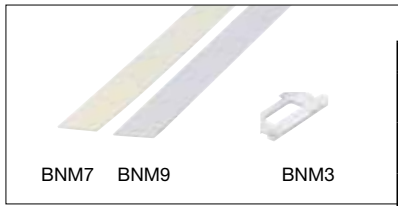

名称	订购型号	最小起订数量	盒装表示型号	备注
标识板	BNM7	1 盒 (10 个)	BNM7PN10	聚氯乙烯 (表面: 光滑) 长 1,000 × 宽 9.5 × 厚 0.5mm
	BNM9	1 盒 (10 个)	BNM9PN10	纤维 (表面: 粗糙) 长 1,000 × 宽 9.5 × 厚 0.5mm
	BNM725	1 个	BNM725	聚氯乙烯 (表面: 粗糙) 长 25,000 × 宽 9.5 × 厚 0.5mm
标识板固定片	BNM3	1 盒 (50 个)	BNM3PN50	

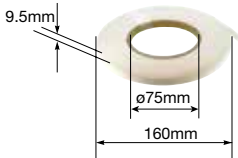

• 安装标识板固定片

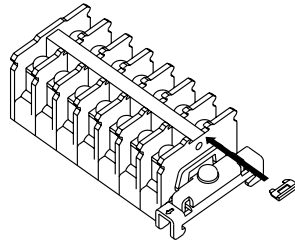

□ 滑动式标识板 (对应 BN10W ~ 30W)

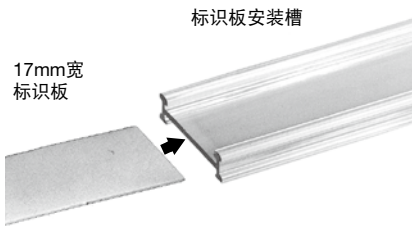

采用印字范围为17mm宽的标识板

- 标识板可通过标识板安装槽, 顺利的进行滑动, 可在两端错开的状态下锁定。
- 滑动式标识板安装槽正、反面均可安装。

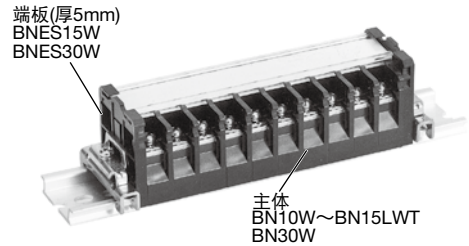

请按订购型号订购

名称	订购型号	最小起订数量	盒装表示型号	对应端子台	备注
① 专用端板	BNES15W	1 盒 (10 个)	BNES15WPN10	BN10W ~ BN15LWT	滑动标识板专用
	BNES30W	1 盒 (10 个)	BNES30WPN10	BN30W	滑动标识板专用
② 标识板	BNM5	1 盒 (10 个)	BNM5PN10	BN10W ~ BN15LWT BN30W	聚氯乙烯, 长 1,000 × 宽 17 × 厚 0.5mm
③ 标识板安装槽	BNMH1	1 盒 (10 个)	BNMH1PN10		
④ 端子台盖	BNCS230	1 盒 (10 个)	BNCS230PN10		

滑动式标识板的安装方法

1. 插入标识板

将标识板插到标识板安装槽上面的槽中。

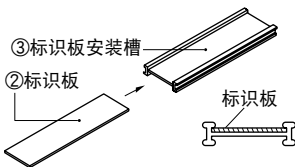

2. 安装端板

将端板安装到主体, 用固定夹固定在导轨上。

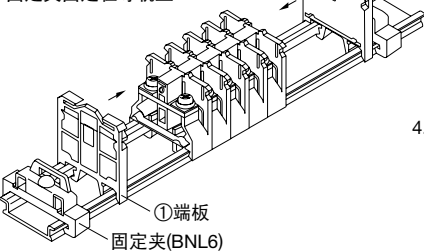

3. 插入标识板安装槽

将标识板安装槽插到端板的 A 部。

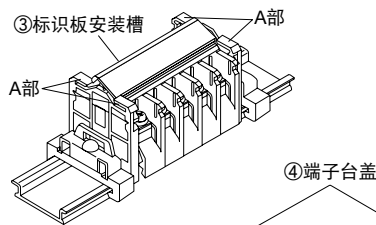

4. 安装端子台盖

将端子台盖卡到端板下侧的槽中。(右图)

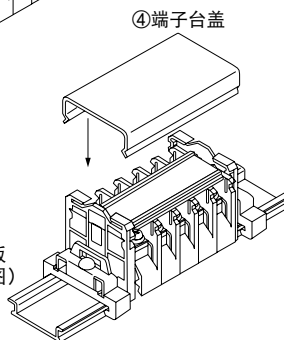

滑动方法

- 标识板安装槽的滑动

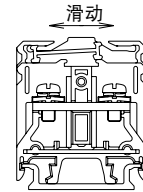

滑动标识板安装槽时, 握住安装槽的两端进行滑动。

- 标识板安装槽的锁定

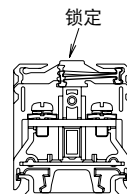

锁定标识板安装槽时, 握住标识板安装槽的两侧进行固定。

附件

□ 跨接线 (6 极用)

材料: 黄铜 表面处理: 镀镍 绝缘管: 聚氯乙烯(黑色)

请按订购型号订购

端子间间距·形状	绝缘包层	订购型号	最小起订数量	盒装表示型号	外形尺寸图 (mm)	最大通电电流(注1)	对应端子台	重量(约)				
7 mm	圆形	无	BNJ16	1 盒 (10 个)	BNJ16PN10		10A	BN10W BNH10W	2.8 g			
		有	BNJ16B	1 盒 (10 个)	BNJ16BPN10							
	叉形	无	BNJ16F	1 盒 (10 个)	BNJ16FPN10					20A	BN15MW BNH15MW BN15MWT BNH15MWT BND15W BNDH15W BND15WT BNDH15WT	2.8/ g
		有	BNJ16FB	1 盒 (10 个)	BNJ16FBPN10							
8 mm	圆形	无	BNJ26W	1 盒 (10 个)	BNJ26WPN10		20A	BN15MW BNH15MW BN15MWT BNH15MWT BND15W BNDH15W BND15WT BNDH15WT				3.1 g
		有	BNJ26WB	1 盒 (10 个)	BNJ26WBPN10							
	叉形	无	BNJ26FW	1 盒 (10 个)	BNJ26FWPN10					20A	BN15MW BNH15MW BN15MWT BNH15MWT BND15W BNDH15W BND15WT BNDH15WT	3.1 g
		有	BNJ26FWB	1 盒 (10 个)	BNJ26FWBPN10							
10.5 mm	圆形	无	BNJ46	1 盒 (10 个)	BNJ46PN10		20A	BN15LW BNH15LW BN15LWT BNH15LWT BND15LW BNDH15LW				4.6 g
		有	BNJ46B	1 盒 (10 个)	BNJ46BPN10							
	叉形	无	BNJ46F	1 盒 (10 个)	BNJ46FPN10					20A	BN15LW BNH15LW BN15LWT BNH15LWT BND15LW BNDH15LW	3 g
		有	BNJ46FB	1 盒 (10 个)	BNJ46FBPN10							
12 mm	圆形	无	BNJ56	1 盒 (10 个)	BNJ56PN10		30A	BN30W BNH30W				3.2 g
		有	BNJ56B	1 盒 (10 个)	BNJ56BPN10							
	叉形	无	BNJ56F	1 盒 (10 个)	BNJ56FPN10					30A	BN30W BNH30W	4.5 g
		有	BNJ56FB	1 盒 (10 个)	BNJ56FBPN10							
14.5 mm	圆形	无	BNJ62	1 盒 (10 个)	BNJ62PN10		80A	BN40W (注2) BNH40W (注2) BN50W BNH50W				8.5 g
		有	BNJ62B	1 盒 (10 个)	BNJ62BPN10							9 g

注 1: 请注意流过跨接线的合计电流, 不能超过最大通电电流。

注 2: 请勿在 BN40W 与 BNH40W 端子台上邻接安装跨接线。

附件

□拆卸工具 (mm)

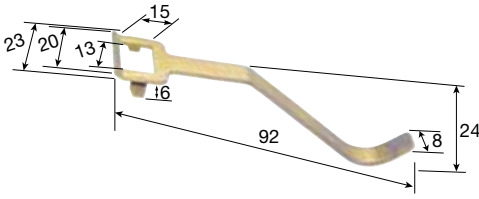

订购型号	材料	表面处理	重量	最小起订数量
BND2	钢	镀锌	约 8.6g	1 个

•拆卸安装在 DIN 导轨上的端子台用。

注：对应端子台为 BN10W、BNH10W、BN15MW、BNH15MW、BN15LW、BNH15LW、BN30W、BNH30W、BN15MWT、BNH15MWT、BN15LWT、BNH15LWT。

BND 型双层型端子台用附件

请按订购型号订购

□直接安装架

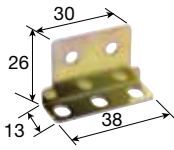

订购型号	最小起订数量	盒装表示型号	对应端子台	材料	表面处理	重量
BNDL2	1 盒 (10 个)	BNDL2PN10	BND15W、BNDH15W BND15WT、BNDH15WT BND15LW、BNDH15LW	钢	镀锌 3 价铬酸盐	约 14.3g

请按订购型号订购

□连接棒

BNR1 : M4×0.7L=265
BNR2 : M4×0.7L=500



订购型号	最小起订数量	盒装表示型号	长度	对应端子台	材料	表面处理	重量
BNR1	1 盒 (10 个)	BNR1PN10	265 mm	BND15W、BNDH15W BND15WT、 BNDH15WT BND15LW、BNDH15LW	钢	镀锌 3 价铬酸盐	约 21g
BNR2	1 盒 (10 个)	BNR2PN10	500 mm				

请按订购型号订购

□连接螺帽

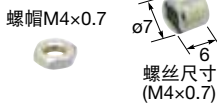

订购型号	最小起订数量	盒装表示型号	对应端子台	材料	表面处理	重量
BNN1	1 盒 (100 套)	BNN1PN1H	BND15W、BNDH15W BND15WT、BNDH15WT BND15LW、BNDH15LW	钢	镀锌 3 价铬酸盐	约 14g

APEM

开关·指示灯

电气控制箱

紧急停止开关

使能开关

安全设备

防爆设备

端子台

继电器·插座

电路保护器

开关电源

LED 照明

可编程控制器

可编程显示器

传感器

自动识别

BN

导轨长度 · 安装间距 (mm)

BNCA、BAA、BAP、BNJA 型导轨的长度与间距的计算公式如下。

$$L_1 = 12.5 \times N$$

$$L_2 = L_1 - 25$$

注意：
上述计算公式计算出的长度为导轨的最长长度。但组合时，根据组合形式会出现比计算出的长度短的情况。

$$N = \frac{(A + 0.1)n + B + C}{12.5}$$

但，N 的值为小数位时需进位成整数。
(例如：N 为 19.1，则处理成 20)

- A：各端子台的厚度
- B：端板的厚度
- C：固定夹的尺寸
使用 2 个 BNL6 时 = 56.0 mm
使用 2 个 BNL7 时 = 62.5 mm
使用 2 个 BNL8 时 = 67.0 mm
- n：端子台的安装个数

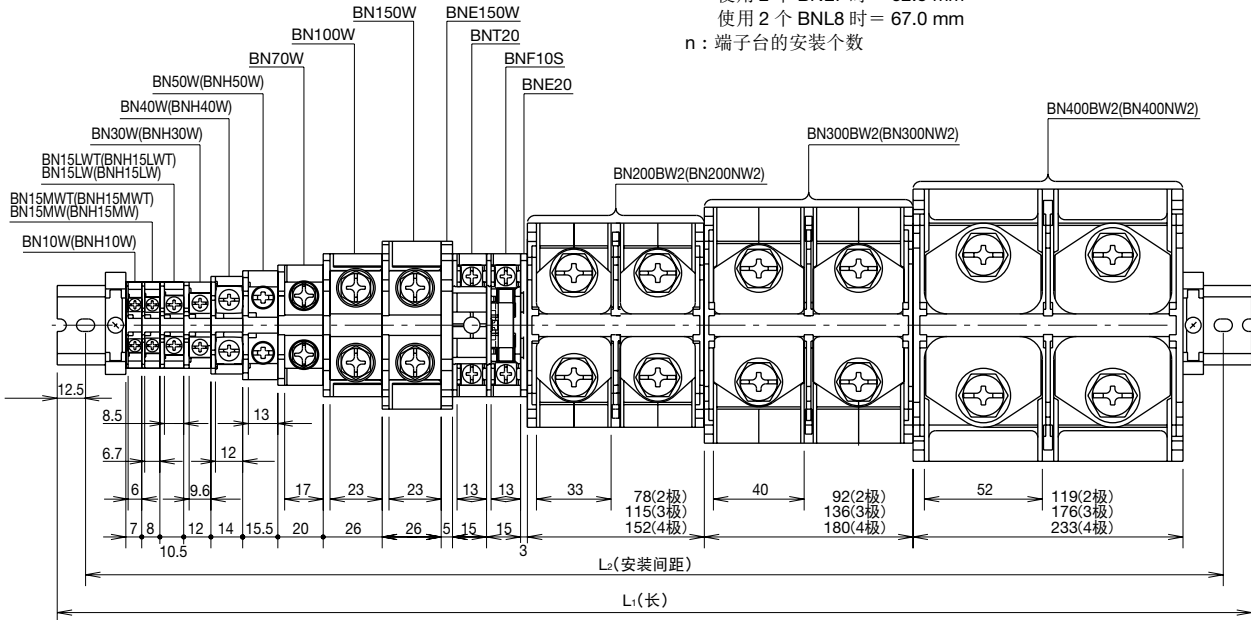

双层型端子台 (导轨长)

下图为 BND15W 例。

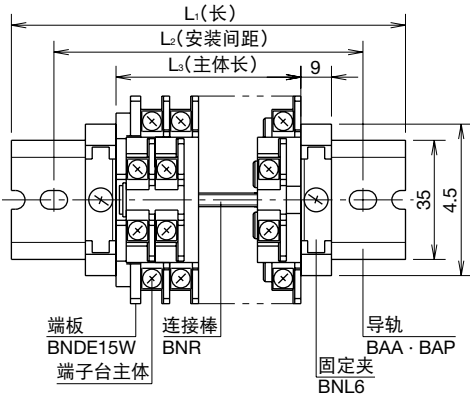

尺寸计算公式 (n：端子台的安装数、单位：mm)

型号	BND15W BNDH15W BND15WT	BND15LW BNDH15LW
L ₁ (注 1)	12.5 × N	
L ₂ (注 1)	L ₁ - 25	
L ₃ (注 1、2)	8 × n + 9	10.5 × n + 10.3
连接棒的长度 (注 1、2)	8 × n + 8.7	10.5 × n + 10

但，N 的值为小数位时需进位成整数 (例如：N 为 19.1，则处理成 20)

双层型端子台 (直接安装时的安装间距)

下图为 BND15W 例。

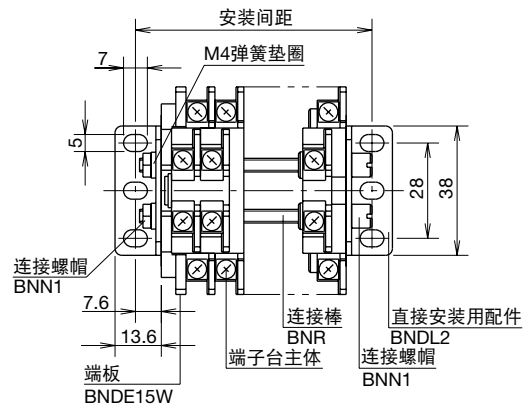

尺寸计算公式 (n：端子台的安装数、单位：mm)

型号	BND15W BNDH15W BND15WT	BND15LW BNDH15LW
安装间距 (注 1、2)	8 × n + 24.2	10.5 × n + 25.5
连接棒的长度 (注 1、2)	8 × n + 20.2	10.5 × n + 21.5

BND15W、BNDH15W、BND15WT 时

$$N = \frac{8 \times n + 9 + 62.5}{12.5}$$

BND15LW、BNDH15LW 时

$$N = \frac{10.5 \times n + 10.3 + 62.5}{12.5}$$

注 1：上述计算公式计算出的长度为导轨的最长长度，但组合时，根据组合形式会出现比计算出的长度短的情况。

注 2：使用标识板固定端板 (BNDE15W2、BNDE15LW2) 时，需增加 1.5 mm。

使用注意事项

□接触下沉型的使用方法

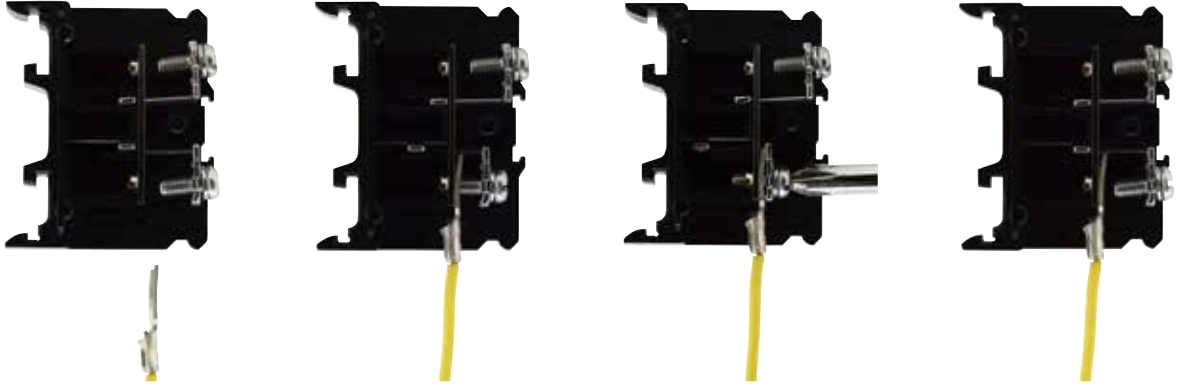

(1) 螺丝为完全上升的状态，圆形压接端子可直接插入。

(2) 轻轻地按下螺丝头，在螺丝头下沉状态下固定。

(3) 所有接线定位结束后，同时拧紧螺丝，完成操作。

(4) 拆卸接线时，松开螺丝，只要轻轻向上推螺丝就呈上升状态。

□向导轨安装及拆卸端子台

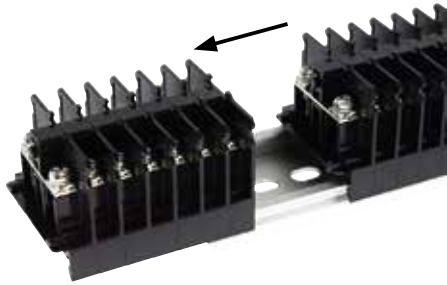

□追加安装及拆卸 (DIN 导轨时)

• 安装

• 拆卸



注1：可进行追加、拆卸的型号为 G-012 ~ 013 页的 BN10W、BNH10W、BN15MW、BNH15MW、BN15LW、BNH15LW、BN30W、BNH30W、BN15MWT、BNH15MWT、BN15LWT、BNH15LWT。

注2：请注意，追加安装与拆卸次数的限度为 2 ~ 3 次。

□标识板的端面固定方法

标识板的终端固定请用另售的标识板固定片 (或者端板) 进行。

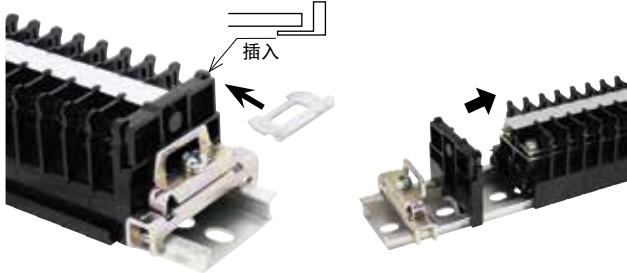

使用标识板固定片时

使用端板时

双层型端子台，请使用标识板固定用端板。(BNDE15W2、BNDE15LW2 型)

□双层型端子台 (BND 型) 的安装方法

• 使用导轨时 (图片为 BND15W、BNDH15W 例)

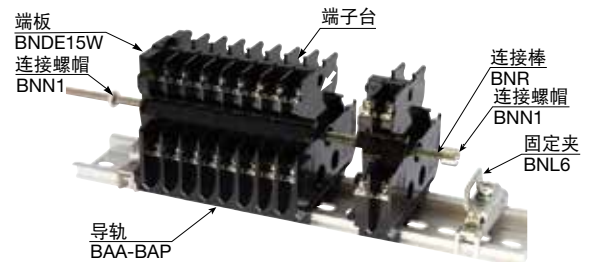

- (1) 将端子台嵌入安装用导轨。(在最终端必须使用端板。)
- (2) 将 1 根连接棒 (BNR) 穿入端子台正中心的孔中。
- (3) 用连接螺帽 (BNN1) 拧紧连接棒的两端。
- (4) 用固定夹 (BNL6) 固定端子台。

• 面板直接安装时 (图片为 BND15W、BNDH15W 例)

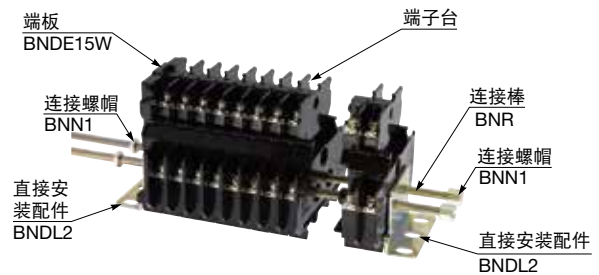

- (1) 固定端子台。(在最终端必须使用端板。)
- (2) 在两端安装直接安装附件 (BNDL2)，穿过 2 根连接棒 (BNR)。
- (3) 用连接螺帽 (BNN1) 拧紧连接棒的两端。
- (4) 安装到任意面板上固定。

使用注意事项

□ 双层型端子台的下层端子的端子台盖的拆装方法

• 下层端子的端子台盖的安装方法

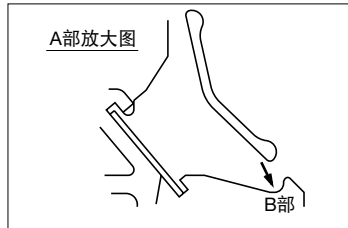
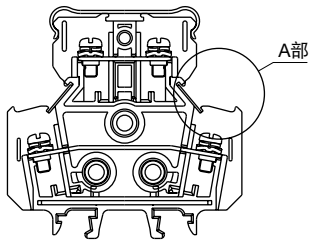

① 将端子台盖对上 B 部的凹处。

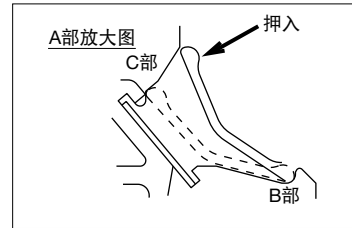

② 此时，以 B 部为支点向箭头方向压入。

• 下层端子台盖的拆卸方法

拆卸端子台盖首先要切断电源。

① 握住下段端子台盖伸出端板的部分。

② 向箭头方向扳起。

③ 不可一次性拆除时，用手指等插入盖和主体之间，顺次拆下。

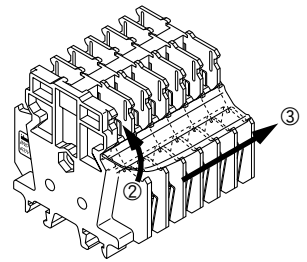
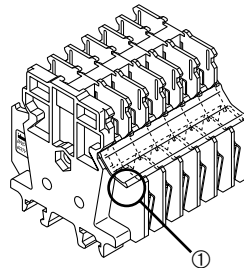

□ 双层型端子台的端子台盖的长度

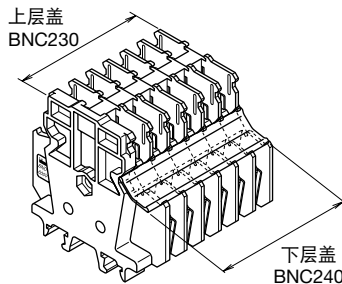

• 对应极数按下表的长度切断后再安装。

端子台	端子台盖	1 极	2 极	3 极	4 极	5 极	6 极	7 极	8 极	n 极
BND (H) 15W	上层	12	20	28	36	44	52	60	68	$8(n+1) - 4$
	下层	16	24	32	40	48	56	64	72	$8(n+1)$
BND (H) 15WT	上层	16	26.5	37	47.5	58	68.5	79	89.5	$10.5(n+1) - 5$
	下层	21	31.5	42	52.5	63	73.5	84	94.5	$10.5(n+1)$

□ 双层型端子台的标识板固定用端板固定标识板的方法

因不使用标识板固定片即可固定标识板，从而，节省了安装工时。而且，安装后标识板也容易插入及取出。

插入方法

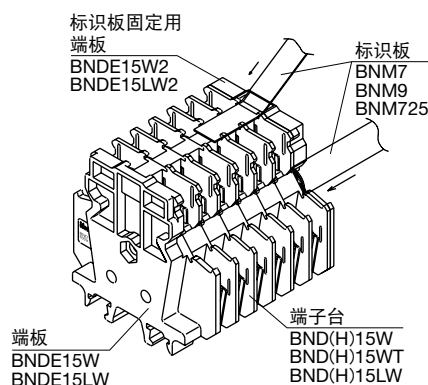

拆卸方法

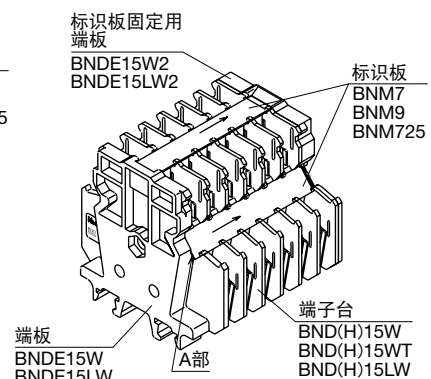

□ 接线注意事项

• 连接压接端子时

• 使用压接端子时，请务必安装绝缘包层。

• 直接连接电线时

• 如右图所示，电线的包层要一直插到接触到端子零件为止。

• 剥去电线包层的长度要比垫圈的宽度长。(右图)

• 直接连接 2 根电线时，2 根电线的大小必须相同。

