

# MP / MPS

## 多层信号灯



LED

绝缘橡胶电缆

80 分贝 使用MP-B时

直径  $\varnothing 30$

防护等级 IP65

集电极开路  
可使用PLC驱动

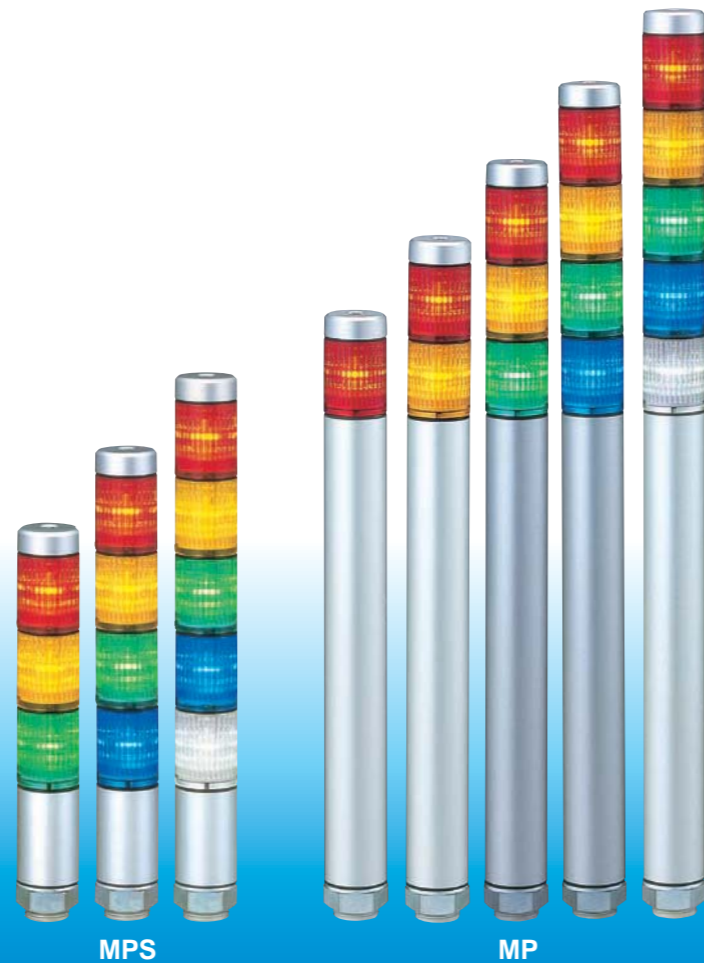

MPS

MP

可直接安装的银白色灯体， $\varnothing 30\text{mm}$ 超细设计，外观高贵华美  
适用于喷码机，医疗器械等小型设备。

- 派特莱特有的混合棱镜切割灯罩，消除了可能存在的视觉盲点，大大提高了远距离的可视性能。
- 安装部采用旋钮底座(M22x1.5)，可便于安装于机台界面并保持高的防护等级。
- 可互换的LED模块设计，安装后无需重新接线也可改变模块颜色顺序或增加模块。
- 灯体：ABS树脂材料，耐热抗冲击。
- 灯罩：半透明AS树脂材料，耐久使用。
- 颜色：红色，黄色，绿色，蓝色，白色。

### 专利的反射构造提高可识别性



高亮度LED

亮度各角度均一

### 可自由重组的LED模块

改变颜色顺序：即使安装后仍能很方便地增加或拆除五个颜色模块。  
注意：在信号灯中的同一颜色的LED模块通电后会同时发亮。

**配线颜色固定控制同色的模块**  
LED模块的颜色与导线的颜色相对应，无论其在哪一层。  
注意：增加LED模块时需要相应配件(包括固定螺丝，橡胶垫圈等)

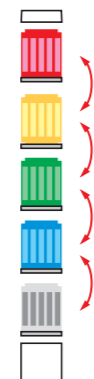

### 便于增减模块或改变排序

如果模块的数量改变，中心螺杆也需订购。

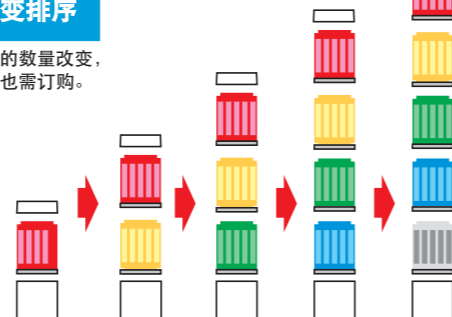

**NEW!**  
蜂鸣器类型全新登场

**PIPIPI**

MP专用蜂鸣器  
**MP-B型**  
●可订购MP专用蜂鸣器。(添加蜂鸣器时不用重新接线)

M12多终端接线  
**MP-C型**  
●MP-C型号  
MP-102C(1层)  
MP-202C(2层)  
MP-302C(3层)  
※4层和5层不能添加蜂鸣器。

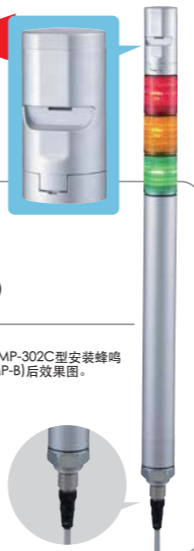

## 尺寸图 (单位: mm)

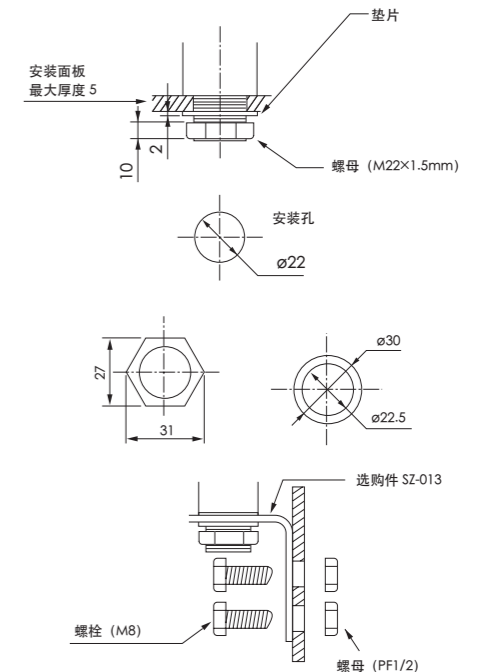
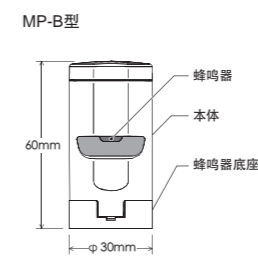
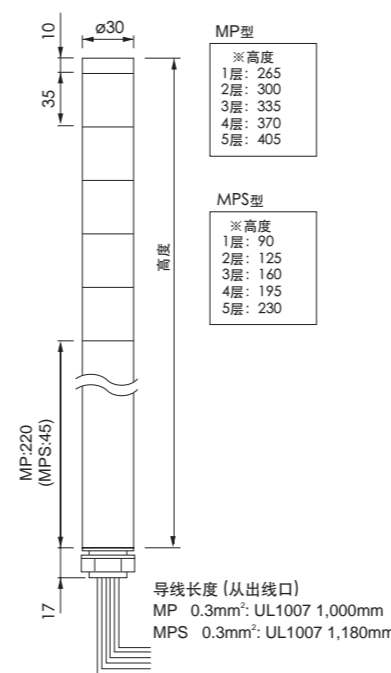

## 接线图

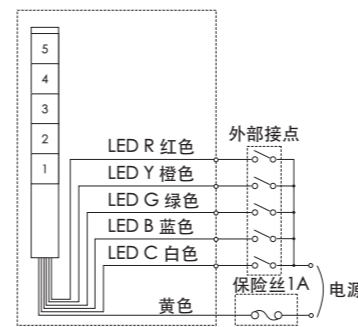

### 各层信号线的电压和电流

电压类型	信号线电压	信号线电流	LED模块颜色	信号线颜色
AC/DC 24V	DC 24V	R,Y: 30mA G,B,C: 25mA	红色	红色
			黄色	橙色
			绿色	绿色
			蓝色	蓝色
			白色	白色

※ 电源不分正负极

## DC 24V: NPN/PNP三极管

### NPN三极管:

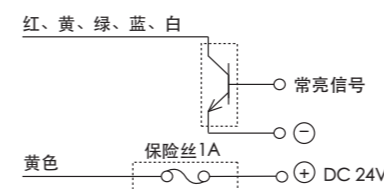

### PNP三极管:

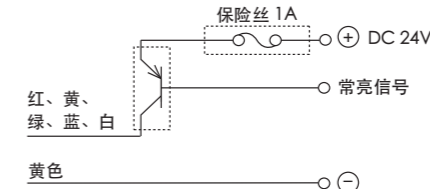

### 三极管规格

型号	MP/MPS 晶体管 (NPN/PNP)
电流容量	$I_c \geq 50\text{mA}$
耐电压	$V_c \geq 35\text{V}$
漏电流	$I_l < 0.1\text{mA}$

## MP/MPS 型

层数	型号	额定电压	功率
1层	MP/MPS-102	AC/DC 24V	0.7W
2层	MP/MPS-202		1.4W
3层	MP/MPS-302		2.0W
4层	MP/MPS-402		2.6W
5层	MP/MPS-502		3.2W

## 如何选型

