

DP300/3000/5000系列

三位五通气控阀



- 体积小, 重量轻
 - 26.4mm 阀宽(DP300, DP3000系列)
 - 32 mm 阀宽(DP5000 系列)
- 流量大
 - Cv 值为 1.0-Rc(PT) 1/4(DP300, DP3000系列)
 - Cv 值为 3.2-Rc(PT) 1/2(DP5000系列)

符号

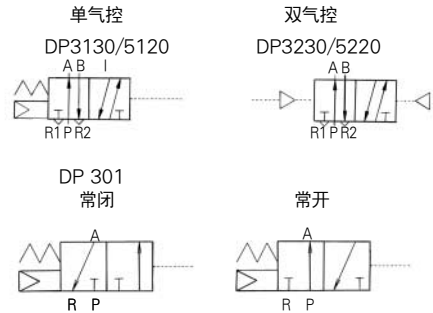

型号选择

DP3000

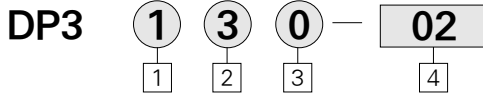

- 1 动作形式**
 - 1: 单气控先导型
 - 2: 双气控先导型
- 2 阀体形式**
 - 3: 用于 ③ 型气路板 (阀体直接接管)
- 3 阀体特性**
 - 0: 标准型
- 4 口径(P, A, B)**
 - 01: Rc(PT) 1/8
 - 02: Rc(PT) 1/4
 - ※ 排气口径为 Rc(PT) 1/8

DP5000

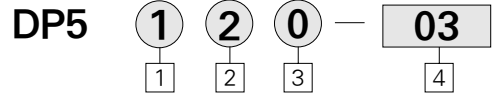

- 1 动作形式**
 - 1: 单气控先导型
 - 2: 双气控先导型
- 2 阀体形式**
 - 2: 用于 ② 型气路板 (阀体直接接管)
- 3 阀体特性**
 - 0: 标准型
- 4 口径(P, A, B)**
 - 03: Rc(PT) 3/8
 - 04: Rc(PT) 1/2
 - ※ 排气口径为 Rc(PT) 3/8

DP300

- 1 动作形式**
 - 0: 常闭/常开 通用
- 2 阀体形式**
 - 1: 阀体直接接管

DP3

- 0** **1** — **02** — **B**
- 1 2 3 4
- 3 口径(P, A, R)**
 - 01: Rc(PT) 1/8
 - 02: Rc(PT) 1/4
 - 4 常开常闭**
 - A: N·C
 - B: N·O

DW

DV100

DV1000
DV3000
DV4000

DS300

DS3000

DS3000

DS5000

DX2

DX2R

DH

DP300
DP3000
DP5000

DS2000

DS6000

DM

DT220

DC

DP300/3000/5000 系列

标准规格

流体	空气		
工作压力范围	2 位	单气控	1.5~9 kgf/cm ² {0.15~0.9 Mpa}
		双气控	1~9 kgf/cm ² {0.1~0.9 Mpa}
环境和流体温度	最高 60°C		
先导压力范围	2 位	单气控	(注 2) 1.7~9 kgf/cm ² {0.16~0.9 Mpa}
		双气控	1~9kgf/cm ² {0.1 ~ 0.9 Mpa}
润滑	不需要(需润滑用涡轮库)		
抗冲击/振动能力	300/50(8.3 ~ 2000Hz)		
安装位置	自由		
(注 1)	Rc(PT) 1/8	14 (0.8)	
有效过流面积 mm ³ (Cv 值)	Rc(PT) 1/4	17.5 (1.0)	
	Rc(PT) 3/8	48 (2.7)	
	Rc(PT) 1/2	56 (3.1)	
先导接口口径	Rc(PT) 1/8 公共使用		

(注 1) Cv-流量系数

(注 2) 先导的最小压力应高于 "A"

P : 供气压力

A : $0.4 \times P + 14.224$ (PSI)

规格

接管形式	型号	位数/气控	口径	有效过流面积 mm ³ (Cv 值)	
阀体直接接管	DP3130	2 位/单气控	Rc(PT) 1/8	Rc(PT) 1/8	Rc(PT) 1/4
			Rc(PT) 1/4	14 (0.8)	18 (1.0)
	DP3230	2 位/双气控	Rc(PT) 1/4	14 (0.8)	18 (1.0)
	DP5120	2 位/单气控	Rc(PT) 3/8	Rc(PT) 3/8	Rc(PT) 1/2
			Rc(PT) 1/2	48 (2.8)	58 (3.2)
DP5220	2 位/双气控	Rc(PT) 1/2	48 (2.8)	56 (3.2)	

三通阀

(mm)

DP 301-01□
02□

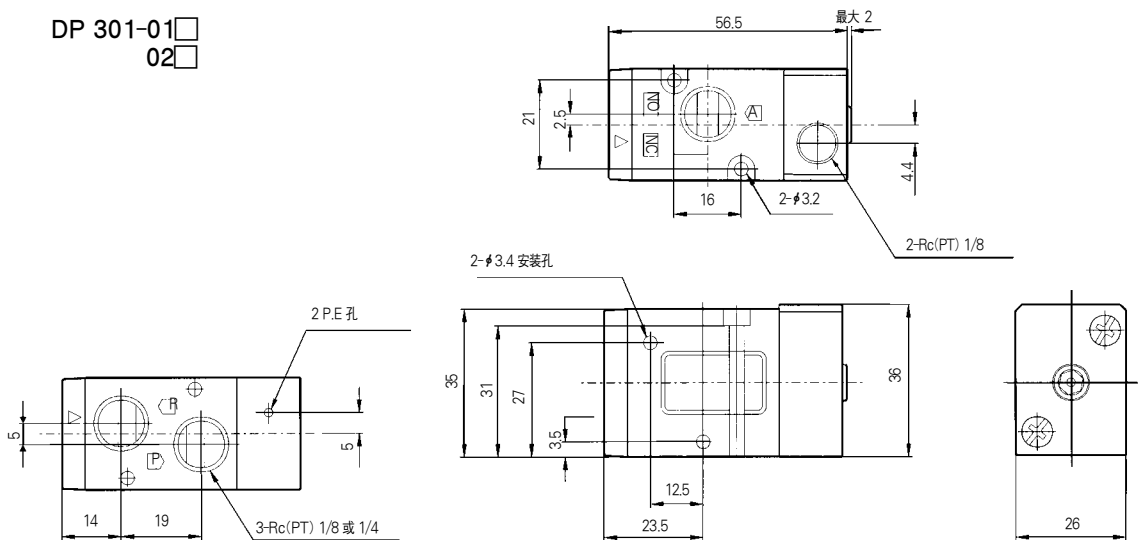

5通/2位 单气控/双气控

(mm)

DW
DV100
DV1000 DV3000 DV4000
DS300
DS3000
DS3000
DS5000
DX2
DX2R
DH
DP300 DP3000 DP5000
DS2000
DS6000
DM
DT220
DC

**DP3130-01
02**

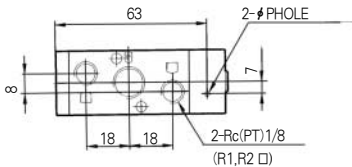
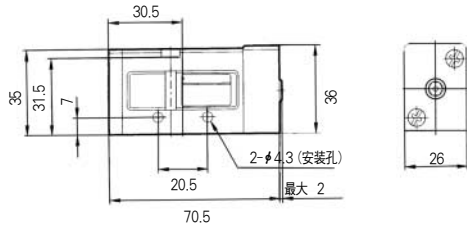
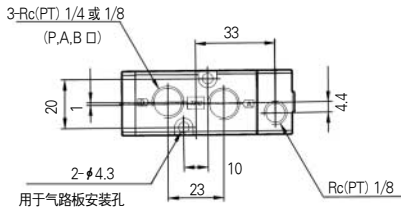

DP3230

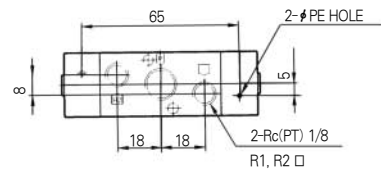
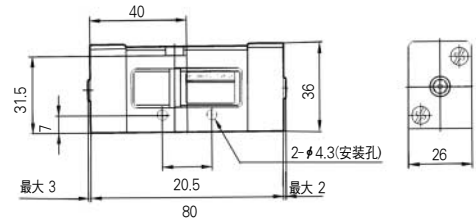
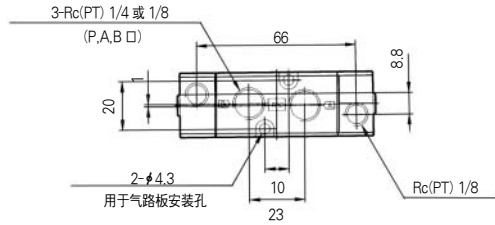

5通/2位 单气控/双气控

(mm)

**DP5120-03
04**

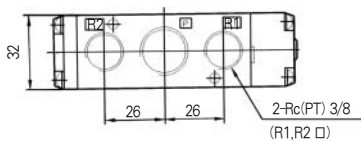
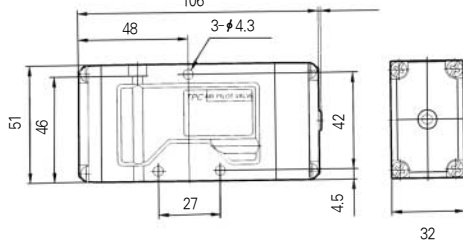
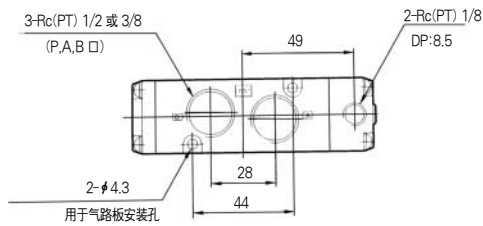

DP5220

