

J3 系列



- J3M色标传感器设有示教按钮。
- 内置窄角光学透镜，光斑直径3.0mm（J3R-100镜面反射型）。
- 小光斑BGS型光斑直径1.5mm。
- 填充环氧树脂，增强抗震能力。

IP67

增强抗震动的同时，环氧树脂填充结构，防护等级达IP67。



200ms高速响应速度，检测距离10±2mm（J3M色标型）

结合GlanN2的最新绿色LED光源技术。适用于色标检测。

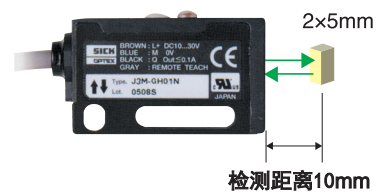

密封性强

环氧树脂填充，防护等级达IP67。

可承受100G冲击力，有效防护传感器受机械碰撞/振动损伤。

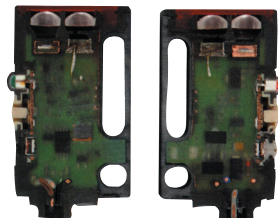

BGS-S/H15：内置FGS功能

BGS-S15/H15型具有前景抑制（FGS）功能。FGS功能能够有效检测传送带上的薄物体或扁平物体。

普通漫反射型也可以用于检测传送带上的物体，但其灵敏度调节比较复杂，而FGS功能简单调节就可实现稳定检测。

示教键

内置微处理器，可轻松对传感器进行设定。

远程示教功能可实现远程操作。

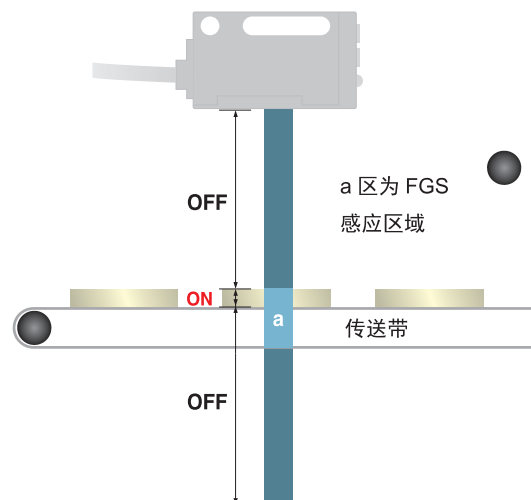
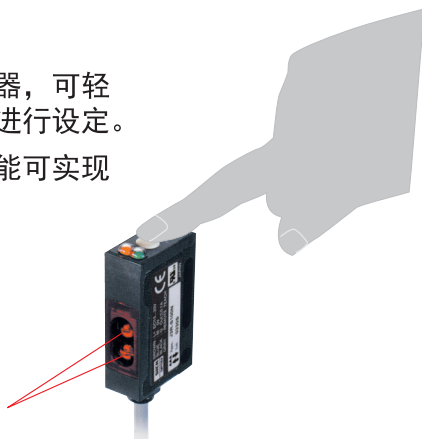

- C-R
- C2
- DM-18T
- E
- J
- J2
- J3**
- K
- S
- BGS-2S
- BGS-Z
- Z2
- Z3
- ZM
- V
- V2
- V3
- V4
- 选购件

适合于检测微小物体

镜面反射型

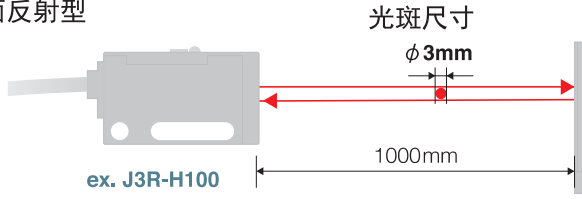

光斑直径1.5mm (BGS-3JH05)

小光斑BGS型

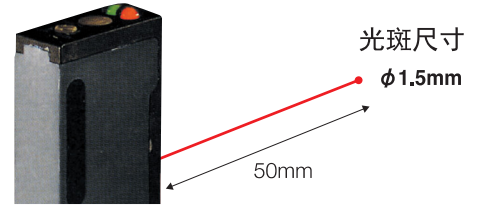

电路图

NPN 输出

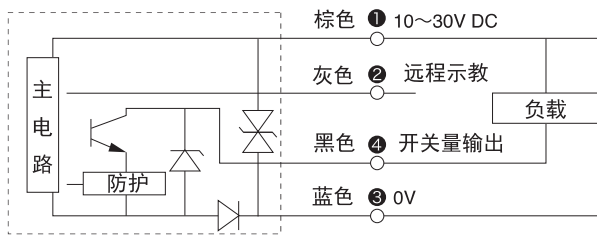

PNP 输出

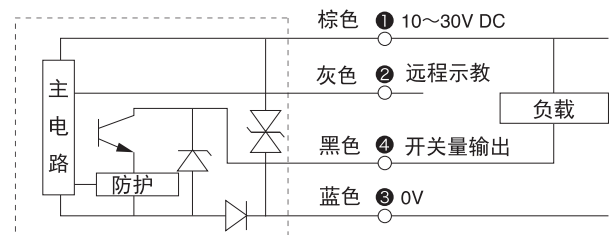

尺寸

头部发光型

光轴	A	B
BGS	9.25	6.9
色标型	9.65	6

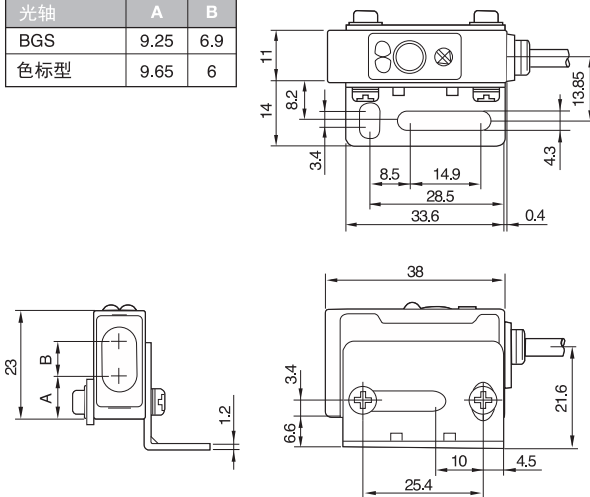

侧面发光型

光轴	A	B
BGS	9.25	6.9
色标型	9.65	6

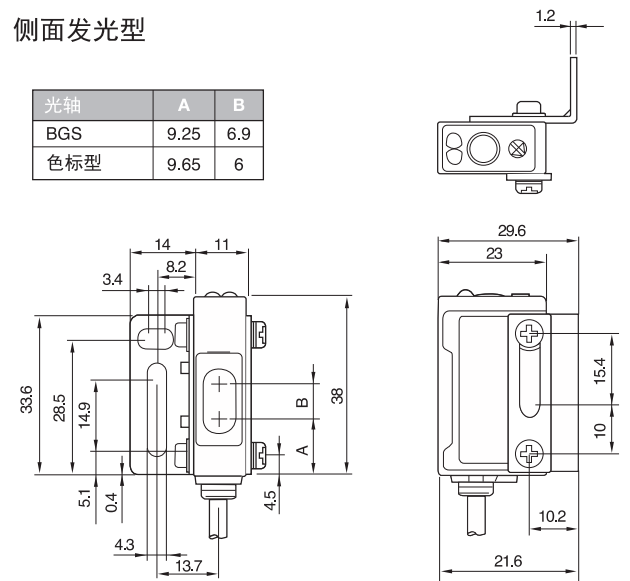

<4 针配置>



标准型反光镜V-61

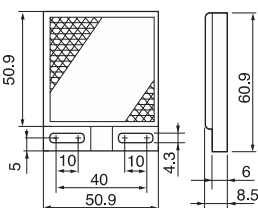

小型反光镜V-42

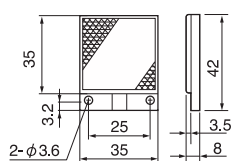

微型反光镜P-45

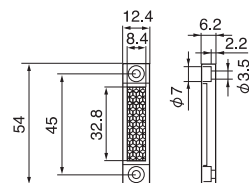

参数

类型	色标型	镜面反射窄角型	BGS型	
电缆式	NPN	J3M-GH(S)01N	J3R-H(S)100N	BGS-3JH(S)05N
	PNP	J3M-GH(S)01P	J3R-H(S)100P	BGS-3JH(S)05P
接插式	NPN	J3M-GH(S)01CN	J3R-H(S)100CN	BGS-3JH(S)05CN
	PNP	J3M-GH(S)01CP	J3R-H(S)100CP	BGS-3JH(S)05CP
(备注)	*H = 头部发光型; S = 侧面发光型			
检测距离	10 +/- 2mm	0.05 - 1m	15 - 50mm/18%	
消耗电流	≤40mA			
响应时间	0.2m sec		0.7 msec	
滞后现象	—		5%	
最小检测物	约 2 X 5mm @ 10mm	1mm @ 100mm	约 0.5mm @ 50mm	
光源	绿色LED	红色LED 带聚焦镜头	红色LED	
OFF延时功能	40 msec			
电源电压	DC 10~30V ±10%			
开关量输出	NPN 或 PNP 集电极开路, ≤100mA/30V 直流			
灵敏度调节	通过远程示教调节			
远程示教	可用			
耐撞击	可承受 100G 冲击力 (1,000m/s ²), X-Y-Z 各三次			
常开/常闭模式	常开 (入光动作) / 常闭 (遮光动作) 模式可选			
环境温度	-25~+55°C			
环境湿度	35~ 95% RH			
存储温度/湿度	-40~+70°C / 35~95%			
环境照度	阳光≤10,000 勒克斯 (lux), 白炽灯照射≤3,000 勒克斯 (lux)			
绝缘电阻	≥20 M Ohm / DC500V			
认证	JIS, CE			
(JIS C4525)	1 μsec, 300V			
耐噪音	Level 3			
VDE防护等级	Class 3			
抗震动	10~55Hz 振幅 1.5mm, X-Y-Z, 各2小时			
防护等级	IP67			
材质	外壳: PBT, 镜头: PMMA			

C-R

C2

DM-18T

E

J

J2

J3

K

S

BGS-2S

BGS-Z

Z2

Z3

ZM

V

V2

V3

V4

选购件

选购件

标准型反光镜V-61



小型反光镜V-42



微型反光镜P-45

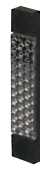

JCN-S: M8直线型



JCN-L: M8直角型



安装保护支架（头部发光型）

LJ-H01 保护支架



LJ-H02 保护支架



安装保护支架（侧面发光型）

LJ-S01 保护支架



LJ-S02 保护支架



传感器立式支架
PLN-1
反光镜安装支架
PLN-1M

